



Armaturskena 3 m 75 mm

E-nr 1117062 — MP-nr 311V

Armaturskena. Lackerade skenor levereras med invändigt lackfria ändar. Hålbild för 3- och 5-poliga snabbkontakter. Andra längder, kulörer och varmförzinkad skena offereras på begäran. Konsolavstånd avgörs av skenans längd. 2 m skena = C-C 2 m och 3 m skena C-C = 3 m. 6 m skena behöver ett upphäng på mitten. Dessa värden gäller vid normal belastning.

Produktdetaljer

E-NR	MP-NR	EAN	DIMENSIONER (LXBXH)
1117062	311V	7394333103389	3000x75x45
VIKT KG	YTBEHANDLING	MAX MILJÖKLASS	FÖRPACKNING ANTAL
4.18	Vit	C2	6

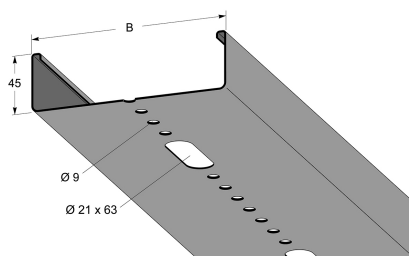

Nedböjning i mm vid 2 m och 3 m konsolavstånd.

