

MPbolagen

Installationsprodukter

KABELFÖRLÄGGNING



—
UTTAGSSTAVAR
FÖNSTERBÄNKSKANALER
GOLVBOXAR



VI MINSKAR KLIMAT- AVTRYCKET

Medvetna val i hållbar riktning

Koldioxidsnål aluminium är ett självklart val för oss. Det används nu i produkter som fönsterbänkskanaler, uttagsstavar och klamringsband. Vi bibehåller exakt samma höga kvalitet, formbarhet och styrka, men klimatpåverkan minskar betydligt jämfört med tidigare.

Den råvara vi nu använder är en certifierad produkt med ett klimatavtryck på högst 4 kilo koldioxidekvivalenter per kilo färdigt aluminium. Det motsvarar mindre än en fjärdedel av det globala genomsnittet. Och arbete pågår för att på sikt minska det ännu mer.

Vårt samlingsnamn för produkter och annat hållbarhetsarbete kallar vi för MP bolagen Reduced.

En komplett lösning för alla kabelvägar kräver en slutprodukt som väver samman kanalisationen från kabelstegen eller kabelrännan. Den här broschyren omfattas av uttagsstavar, fönsterbänkskanaler och golvboxar som tillsammans bidrar till en komplett kanalisationslösning.

Uttagsstavarna har funnits i MP:s produktflora sedan 2004 och har med hjälp av kunders önskemål utvecklats till den produkt vi levererar idag.

Fönsterbänkskanaler är idag en naturlig del av en komplett installation och har sedan 2009 vuxit till flera olika artiklar såsom nya uttag m.m.

Golvboxar används ofta i bilhallar och konferensrum när man vill ha en lite mer dold installation. Den tyska leverantör som vi arbetat med sedan 2009 har högt fokus på kvalitet och erbjuder många lösningar som inte alltid syns i våra kataloger.

Uttagsstavar

Finns i tre olika varianter. Vi kallar dessa Flex, Duo och Quattro. De kan placeras på fot eller på vägg.

Flex-staven har en ensidig profil som kan placeras på fot eller vägg.

Duo-staven har en dubbelsidig profil som kan försörja flera arbetsplatser utan att uttagsgrupperna blir för höga. Placering på fot eller hängandes från tak.

Quattro-staven är dubbelsidig med fyra separata fack för bestyckning med placering på fot.

Stavarna tillverkas i Småländska Ekenässjön och förutom standard-kulörerna vit- och svartlackerad samt natureloxerad grå kan de efter överenskommelse lackas i valfri kulör.

FLEX-stav

Flex-staven, en stav för en användare som kan monteras på fot men även på vägg. Enkel uppsättning med vårt smarta bottenfäste som sedan klickas i väggfästet i toppen. Flex-staven finns som standard i sex olika utföranden beroende på önskad bestyckning.

Exempel på artikel E-nr:
11 782 03

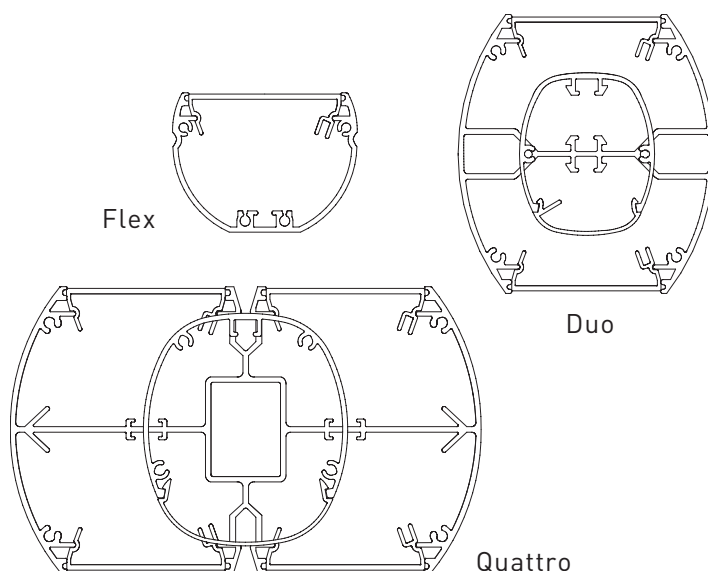

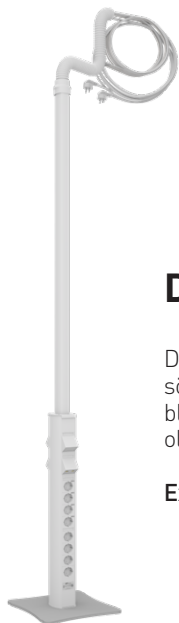

DUO-stav

Duo-staven har en dubbelsidig profil som kan försörja flera arbetsplatser utan att uttagsgrupperna blir för höga. Duo-staven kan ha tre olika fötter men kan ej sättas på vägg.

Exempel på artikel E-nr: 11 790 11



QUATTRO-stav

Quattro-staven har en dubbelsidig profil med totalt fyra fack, två per sida. Den försörjer fyra eller fler arbetsplatser beroende på önskad bestyckning. Placeringen är på fot, och finns som både designfot och stålfot.

Exempel på artikel E-nr:
11 790 18



Önskar man hjälp med att räkna ut mängder och tillbehör kan man enkelt göra detta i vår konfigurator.

<https://konfigurator.mpbolagen.se>



DUO-stav U601V

DUO-stav U601V

DUO-uttagspost U616V

DUO-uttagspost är en populär stav som oftast placeras under skrivbord eller konferensbord. Även denna profil är dubbelsidig för att hålla nere bygghöjden. Matningen kommer från golvet.

E-nr: 11 790 19





Hängbox U610V

En höj- och sänkbar uttagspost, även kallad hängbox. En stav som även den bygger på den dubbelsidiga Duo-profilen. Placeras med fördel i skolsalar eller arbetsplatser där det är önskvärt att kunna hissa upp uttagen när man inte använder dem. Finns med två typer av upphängningsanordningar om man inte önskar en fast höjd med t. ex. en wire. Balansblocket med rullgardinsfunktion dras ut och stannar på önskad höjd. Den andra upphängningen är likvärdig men är försedd med en balansfunktion som gör att uttagen aldrig kommer högre upp än vad man själv når.

E-nr: 11 790 15

Fönsterbänkskanaler

Fönsterbänkskanaler används i kontor eller kontorslandskap utmed både ytter- och innerväggar. Matningen sker oftast från undertaket med en matarprofil. Kanaler som förbinds genom väggar kan ljudisoleraras.

Alla kanaler är tre meter långa vilket gör att i normala kontor minimeras antal skarvar. Baksidan och mellanväggarna på profilen är perforerad för ett snabbare och enklare montage.

Våra kanaler delar många av tillbehören vilket minskar både lagerhållning och antalet detaljer som behövs för installationen.

När kanaler appliceras på yttervägg monteras de med väggkonsoler och ventilationsgaller så att värmen från radiatorer kan transporteras förbi.

Väggkonsolerna till våra kanaler är av klick-modell och har ett inbyggt fäste för gallerhållare. Ett ventilationsgaller per 25 mm konsolbredd. En 100 mm konsol kan således ha fyra ventilationsgaller.

Alla kanaler kan delas upp med hjälp av mellanhyllor bestående av ett eller två hyllplan beroende på önskemål.

Våra kanaler finns som vitlackerat samt natureloxerad aluminium. Vissa av modellerna finns även i svartlackerat utförande.

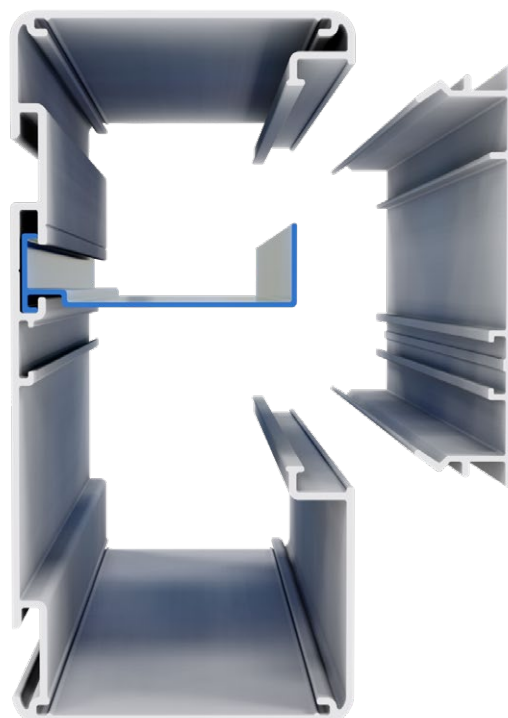

Väggkanal TB1310-3

Väggkanal med ett större utrymme för kablar och som kan monteras på väggkonsol om så önskas. Mått: 135x65 mm.

Exempel på artikel E-nr: 11 793 55
Finns att få i vitt, natureloxerat eller svart utförande.

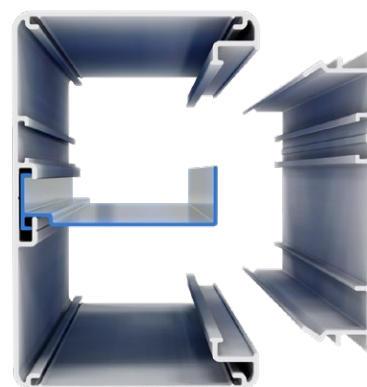

Väggkanal TB1010

Den minsta typen av fönsterbänkskanal som monteras direkt på vägg utan väggkonsol. Används då man har ett mindre behov av kablar och utrymme. Mått: 100x65 mm.

Exempel på artikel E-nr: 11 793 51
Finns att få i vitt, natureloxerat eller svart utförande.



Väggkanal TB1740-3

Väggkanal med ett separat fack för exempelvis dragnig av svagströmskablage. Mellanväggen är perforerad så kabeldragnig enkelt kan ske upp till uttag. Mått: 170x65 mm.

Exempel på artikel E-nr: 11 793 61
Finns att få i vitt, natureloxerat eller svart utförande.



Väggkanal - hörn

Hörnen är universella och passar både som ytter- och innerhörn.



Väggkanal TB1210

En väggkanal med välvd profil som med fördel monteras vertikalt. Kan förses med en mellanhylla för separation av olika kabeltyper. Kanalen monteras ofta bredvid Whiteboards och liknande. Mått: 120x80 mm.

E-nr: 11 788 90

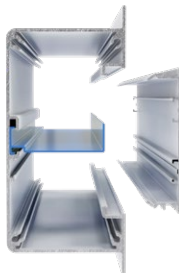

Infälld väggkanal TB1332

En diskret väggkanal som fälls in i väggen och endast bygger ut 65 mm. Mått: 148x65 mm.

E-nr: 11 788 64



Önskar man hjälp med att räkna ut mängder och tillbehör kan man enkelt göra detta i vår konfigurator.

<https://konfigurator.mpbolagen.se>

Näslock



Lock för datauttag i de vanligast förekommande formaten – Keystone, AMP, Systemax samt Actassi. Märkfönster och dammlucka ingår.

Exempel på artikel E-nr: 11 792 82
Finns att få i vitt eller svart utförande.





Väggkanal TB1310-2

Exempel på artikel E-nr: 11 782 24

Finns att få i vitt eller svart utförande.

Trådstege 729E

E-nr: 11 164 71



Vägguttag

Vägguttag i storlekarna 2-, 4-, 6- eller 8-vägs. Färgerna är grå alternativt vitt och finns med eller utan DATA-märkning för prioriterad kraft. EnstoNet i storlekar upp till 4-vägs erbjuds när uttag med snabbkoppling önskas.

Exempel på artikel E-nr: 11 792 73

Finns att få i vitt eller svart utförande.



Golvbox i polyamid med enheter för kraft- och datauttag, RJ45.

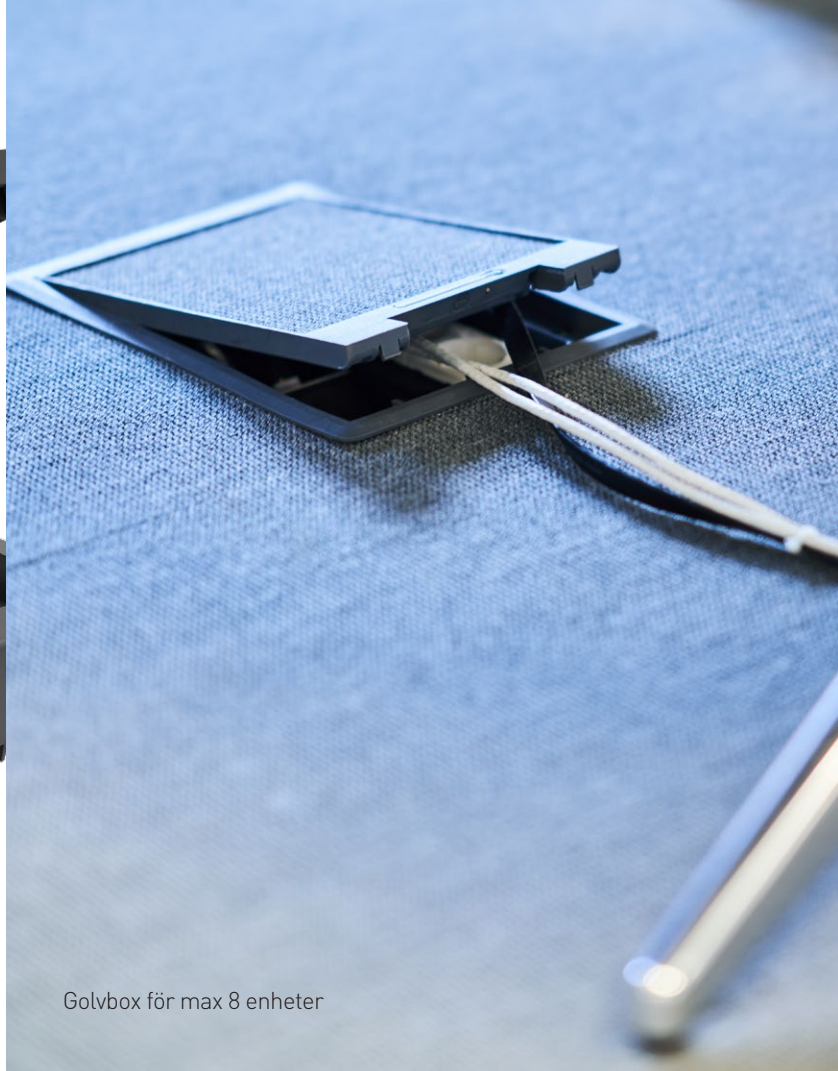

Golvbox för max 8 enheter



Komplett rostfri golvbox

E-nr: 11 770 40

Består av ingjutningslåda och formstycke för gjutning. Anpassad för bestyckning av upp till 4 enheter. Max last på locket är hela 2000 kg och i stängt läge klarar den IP 54.



Golvbox i polyamid

E-nr: 11 790 54

Används i torrstädade kontorsmiljöer eller liknande. En golvbox för upp till 12 enheter för kraft- och svagström. Luckan kan fyllas med matta eller parkett med max 10 mm tjocklek. Finns med insats för låg inbyggnadshöjd, 65 mm som då möjliggör installation av totalt 8 enheter.



Bodo Aluminium golvbox BODO N

E-nr: 11 790 50

Golvboxen som är överkörningsbar finns i två olika utföranden. En med två kraftuttag och en med ett kraftuttag samt ett datauttag, RJ45.

Används med fördel i tuffare miljö. Har en klass på IP66 i stängt utförande och upp till IP43 i använt utförande med medföljande gummitätningar. Locket klarar en belastning på 1500 kg både i stängt och öppet läge.

För att skydda kablarna i använt läge används en tubutgång (ingår) och när boxen inte används vänder man denna nedåt.



Bodo plast golvbox Bodo T-G

E-nr: 11 790 51

En mindre golvbox som lämpar sig när man endast behöver ett kraftuttag med en inkluderad tubutgång för kablar. Används i torrstädade kontorsmiljöer. Maxlast 150 kg på locket.

Golvbox i rostfritt stål

E-nr: 11 790 60

De rostfria golvboxarna finns i flera utföranden, både för våt- och torrstädade golv. Finns både med och utan mattfläns för installationer i klinker och parkett. Boxen som inte har någon mattfläns fälls ned i golvytan och ger ett diskret intryck. Ingen kant som smuts kan samlas i. Kan bestyckas med upp till 12 enheter.



Golvboxar

Golvboxar används främst när man inte vill ha något hängandes ner från taken. Väljs ofta i konferensrum eller affärsgallerior både för permanenta eller tillfälliga försäljningsplatser eller liknande. Önskar man gjuta in golvboxarna finns ingjutningsdetaljer och formstycken i olika storlekar.

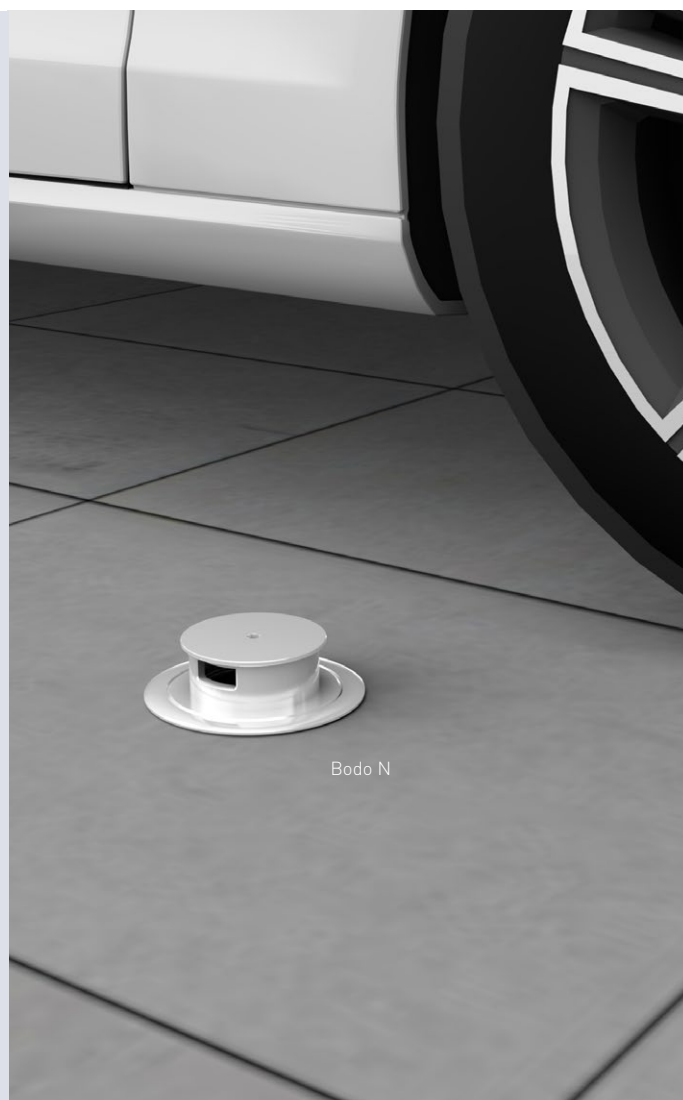

Bodo N

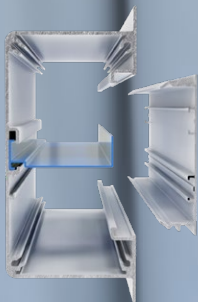

Infälld kanal TB1332-3

Infällda kanaler ger ett sobert intryck och trots sitt låga inbyggnadsdjup på 65 mm kan dessa bestyckas med kraft- och datauttag, brytare rumsgivare m.m. Längden på 3 m minimerar antal skarvar.

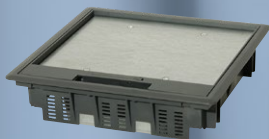

Golvbox i plast UEK

Golvboxar i plast (polyamid) är ett kostnadseffektivt val vid golvinstallationer. Uttagen fälls ned i golvet och luckan tål en last på 200 kg. Plasten ger inte upphov till rökutveckling vid en eventuell brand. Ett rostfritt utförande erbjuds om man vill ha ett exklusivare alternativ.





Golvbox i plast



Om MP bolagen

MP bolagen utvecklar, tillverkar och marknadsför ett brett program av installationsprodukter för kabelförläggning.

Produktionen är modern och högautomatiserad och vi tillverkar merparten av produktionsverktygen själva.

Hög kvalitet med snabba och säkra leveranser är något som vi på MP bolagen tycker är viktigt.

Vi strävar ständigt efter förbättrade lösningar som minskar installationstiden.

MP bolagen är kvalitetssäkrade enligt ISO 9001:2015 och miljöcertifierade enligt ISO 14001:2015.

MP bolagen

MP bolagen Industri AB Box 3, Storgatan 25 D, SE-574 21 Vetlanda, Sweden
Tel +46 (0)383 76 36 00, www.mpbolagen.se

Produkterna vi tillverkar är 3-parts certifierade enligt nedan.

