

Innehållsförteckning

Kabelstegar –RF/SF

Rostfritt/syrafast är en ren metall för både produktion och återvinning. Dessutom ett material med låg underhållskostnad.

Rostfritt EN1.4301 (SS2333/AISI 304)
– miljöklass C5-I

- Mycket hög korrosivitet.
- Utrymmen med nästan permanent luftkondensation och stor mängd luftförorening.
- Industriella områden med hög luftfuktighet och aggressiv atmosfär.
- Tunnlar, simhallar, skeppsvarv m m.

Syrafast EN1.4404 (SS2348/AISI 316L) – miljöklass C5-M

- Mycket hög korrosivitet.
- Utrymmen med nästan permanent fukt-kondensation och stor mängd luftförorening.
- Reningsverk samt kust- och offshoreområden med stor mängd salt i luften.

MP bolagens mål att vara en komplett leverantör av kabelförläggning har utökats och därmed är kabelstegar i rostfritt/syrafast en del i standardsortimentet.

Val av ytbehandling

Potentialutjämning

Kabelstegar



Kabelstegar RF/SF



Kabelrännor/ armaturskenor

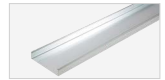

Trådstegar



Profiler



MP-19"-stativ



Potentialanslutning



Kabelhållare



Takfäste/betongskruv



Uttagsstavar/poster



Golvboxar



Fönsterbänkskanaler



E-nr, vikt, förp

Kabelstegar

Stegtyp RF och SF

Siffrorna anger sidnr.

Monteringskruv
– se sid 60.

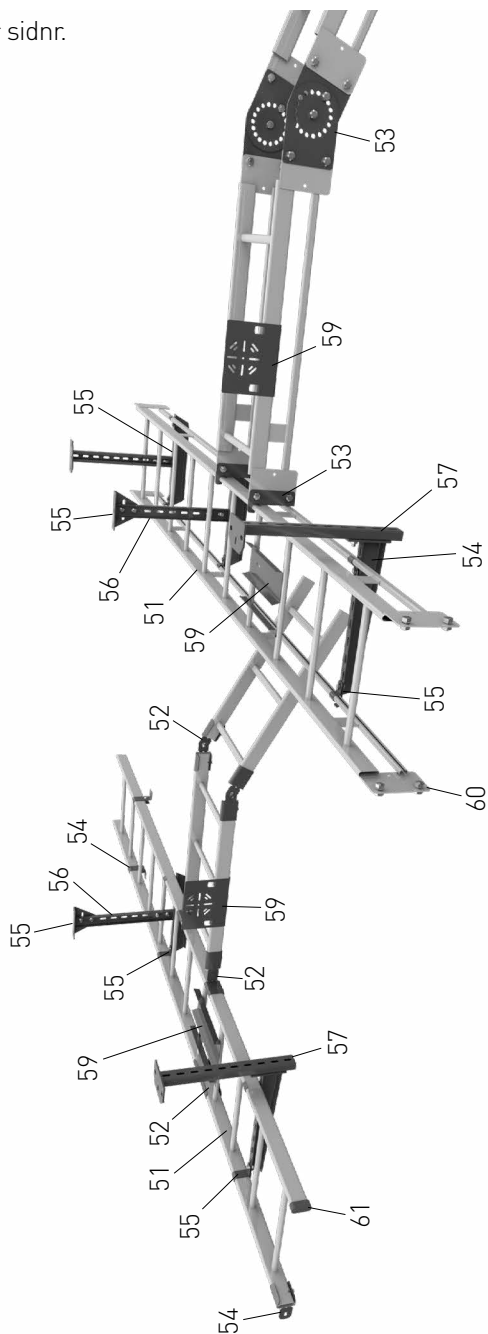

Stegtyp RF och SF

Siffrorna anger sidnr.

Kabelstege 6 m

Rostfri SS2333 / EN1.4301
 Syrafast SS2348 / AISI 316L / EN1.4404
 Kabelstege försedd med öppna pinnar.
 Pinnavstånd: c-c 300 mm.



Nedböjning i mm vid konsolavstånd 1,5-4 m.

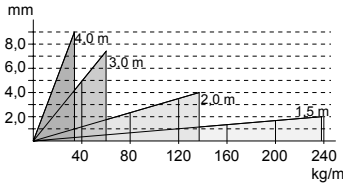

B	Rostfri	E-nr	Syrafast	E-nr
150	6001-33	11 161 00	6001-48	11 161 01
200	6002-33	11 161 02	6002-48	11 161 03
300	6003-33	11 161 04	6003-48	11 161 05
400	6004-33	11 161 06	6004-48	11 161 07
500	6005-33	11 161 08	6005-48	11 161 09
600	6006-33	11 161 10	6006-48	11 161 11

Kabelstege 6 m

Rostfri SS2333 / EN1.4301
 Syrafast SS2348 / AISI 316L / EN1.4404
 Kabelstege försedd med öppna pinnar.
 Pinnavstånd: c-c 300 mm.



Nedböjning i mm vid konsolavstånd 2-4 m.

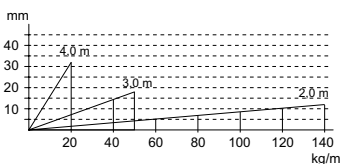

B	Rostfri	E-nr	Syrafast	E-nr
200	8062-33	11 163 02	8062-48	11 163 03
300	8063-33	11 163 04	8063-48	11 163 05
400	8064-33	11 163 06	8064-48	11 163 07
500	8065-33	11 163 08	8065-48	11 163 09
600	8066-33	11 163 10	8066-48	11 163 11

Kabelstege 6 m – förstärkt

Rostfri SS2333 / EN1.4301
 Syrafast SS2348 / AISI 316L / EN1.4404
 Kabelstege försedd med öppna pinnar.
 Pinnavstånd: c-c 300 mm.

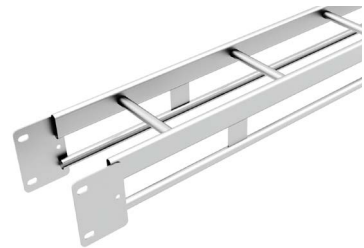

Montageskruv/mutter: M12x25 – se sid 60.

Nedböjning i mm vid konsolavstånd 6 m.

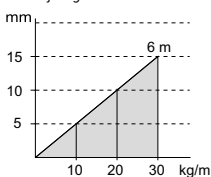

B	Rostfri	E-nr	Syrafast	E-nr
200	6012-33	11 161 12	6012-48	11 161 13
300	6013-33	11 161 14	6013-48	11 161 15
400	6014-33	11 161 16	6014-48	11 161 17
500	6015-33	11 161 18	6015-48	11 161 19
600	6016-33	11 161 20	6016-48	11 161 21

Siffran i MP-nr anger
 ytbehandling enligt:
 (se även sid 4

33 = Rostfritt
 48 = Syrafast

Kabelstegar – RF/SF

Stegskarv – utvändig



Resistansmätning på kabelstegar i rostfritt (EN 1.4301) och syrafast (EN1.4404) är utfört och uppfyller kraven enligt IEC 61537.

Rostfri	E-nr	Syrafast	E-nr
6300-33	11 161 88	6300-48	11 161 89

Stegskarv – invändig

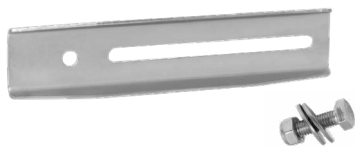

Invändig skarv för rak skarvning av kabelstege. Resistansmätning på kabelstegar i rostfritt (EN 1.4301) och syrafast (EN1.4404) är utfört och uppfyller kraven enligt IEC 61537.

Rostfri	E-nr	Syrafast	E-nr
6657-33	11 163 12	6657-48	11 163 13
-	-	6599	11 163 14

Vertikalled



Används för vertikal avvinkling. Skruv och mutter ingår.

Resistansmätning på kabelstegar i rostfritt (EN 1.4301) och syrafast (EN1.4404) är utfört och uppfyller kraven enligt IEC 61357.

Rostfri	E-nr	Syrafast	E-nr
6310-33	11 161 92	6310-48	11 161 93

Avgrening



Används för horisontell avgrening. En avgrening till höger respektive vänster krävs. Skruv och mutter ingår.

Resistansmätning på kabelstegar i rostfritt (EN 1.4301) och syrafast (EN1.4404) är utfört och uppfyller kraven enligt IEC 61357.

	Rostfri	E-nr	Syrafast	E-nr
Vänster	6660-33	11 161 94	6660-48	11 161 95
Höger	6661-33	11 161 96	6661-48	11 161 97

Siffran i MP-nr anger ytbehandling enligt: (se även sid 4)

33 = Rostfritt
48 = Syrafast

Stegskarv – förstärkt

Används vid skarvning av kapad förstärkt kabelstege. Borra ett 8-mm:s hål i sidoprofilerna och skruva fast skarven med de medföljande skruvarna.

Resistansmätning på kabelstegar i rostfritt (EN 1.4301) och syrafast (EN1.4404) är utfört och uppfyller kraven enligt IEC 61357.



Rostfri	E-nr	Syrafast	E-nr
6023-33	11 163 15	6023-48	11 163 16

Avgreningskrok

Används för anslutning till ett befintligt stråk och skapar en T-avgrening. Krokarna monteras på skarvplattorna som sitter på den anslutande kabelstegen (en krok per sida om varje skarvplatta).

Två avgreningskrokar krävs samt en skruvsats (11 162 92) för en komplett avgrening. Fixera mot huvudstråket genom att tungen böjs ut och fästs med självborrande skruv.



Rostfri	E-nr	Syrafast	E-nr
6029-33	11 163 21	6029-48	11 163 22

Avvinkling – vertikal

Används för att skapa horisontella avvinklingar på rostfria förstärkta kabelstegar. För att skapa en komplett led krävs fyra avvinklingar samt tre satser monteringssskruv 6695 (11 162 92) för att fixera och fästa i skarvplattorna på stegen.

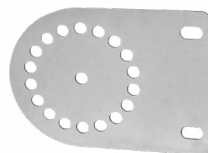

Rostfri	E-nr	Syrafast	E-nr
6025-33	11 163 17	6025-48	11 163 18

Avvinkling – horisontell

Horisontell avvinkling för förstärkt rostfri/syrafast kabelstege. Används för att skapa en avgrening med valfri vinkel och även som ändfäste mot vägg eller golv. Det krävs två st avvinklingar samt två skruvsats 6695 (11 162 92) för en komplett avgrening.

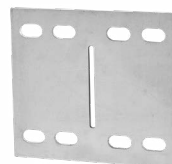

Rostfri	E-nr	Syrafast	E-nr
6317-33	11 163 19	6317-48	11 163 20

Kabelstegar – rostfria

Vinkelfäste



För montage med pendel-/ankarskenor.

Rostfri	E-nr	Syrafast	E-nr
6530-33	11 162 58	6530-48	11 162 59

Väggfäste



För horisontellt/vertikalt montage av kabelstege. Skruv och mutter ingår.

Höjd mm	Rostfri	E-nr	Syrafast	E-nr
25	6320-33	11 161 98	6320-48	11 161 99
75	6321-33	11 162 00	6321-48	11 162 01

Golv- och ändfäste



För avslutning mot golv eller vägg.
Ett fäste till höger respektive vänster krävs.

	Rostfri	E-nr	Syrafast	E-nr
Vänster	6330-33	11 162 02	6330-48	11 162 03
Höger	6331-33	11 162 04	6331-48	11 162 05

Väggkonsol

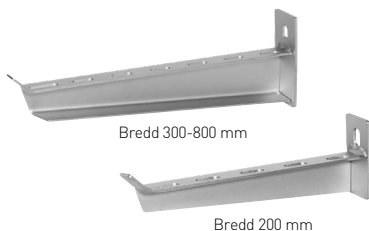

Väggkonsol för kabelstege. Stegen fixeras med konsolklammer – se sid 55.
Brottlast $\geq 1,7$ ggr maxlast.

B	Maxlast	Rostfri	E-nr	Syrafast	E-nr
200	130 kg	6101-33	11 161 24	6101-48	11 161 25
300	200 kg	6102-33	11 161 26	6102-48	11 161 27
400	350 kg	6103-33	11 161 28	6103-48	11 161 29
500	380 kg	6104-33	11 161 30	6104-48	11 161 31
600	380 kg	6105-33	11 161 32	6105-48	11 161 33
800	300 kg	6107-33	11 161 34	6107-48	11 161 35

Siffran i MP-nr anger
ytbehandling enligt:
(se även sid 4

33 = Rostfritt
48 = Syrafast

Kabelstegar – rostfria

Konsolklammer

För fastsättning av kabelstege på väggkonsoler och bärok. Skruv och mutter ingår.



Rostfri	E-nr	Syrafast	E-nr
6110-33	11 161 48	6110-48	11 161 49

Konsolklammer – förstärkt

För fastsättning av förstärkt kabelstege på väggkonsoler och bärok. Skruv och mutter ingår.



Rostfri	E-nr	Syrafast	E-nr
6120-33	11 161 50	6120-48	11 161 51

Bärok

Bärok för mittmontage av kabelstege på takpendel eller pendel/ankarskena.



B	Rostfri	E-nr	Syrafast	E-nr
150	6681-33	11 161 36	6681-48	11 161 37
200	6682-33	11 161 38	6682-48	11 161 39
300	6683-33	11 161 40	6683-48	11 161 41
400	6684-33	11 161 42	6684-48	11 161 43
500	6685-33	11 161 44	6685-48	11 161 45
600	6686-33	11 161 46	6686-48	11 161 47

Takfäste

Används till pendelskena/ankarskena.



Rostfri	E-nr	Syrafast	E-nr
8082-33	11 162 06	8082-48	11 162 07

Kabelstegar – rostfria

Pendelskena



För mittpendelmontage med bärok.

L	Rostfri	E-nr	Syrafast	E-nr
325	8283-33	11 162 42	8283-48	11 162 43
415	8284-33	11 162 44	8284-48	11 162 45
505	8285-33	11 162 46	8285-48	11 162 47
595	8286-33	11 162 48	8286-48	11 162 49
2980	8238-33	11 162 52	8238-48	11 162 53

Ankarskena 26x47 mm – 3 m



För mittpendelmontage med bärok eller montage med väggkonsol.

Rostfri	E-nr	Syrafast	E-nr
6520-33	11 162 54	6520-48	11 162 55

Dubbel ankarskena 52x47 mm – 3 m



För montage med väggkonsol.

Rostfri	E-nr	Syrafast	E-nr
6525-33	11 162 56	6525-48	11 162 57

Siffran i MP-nr anger
ytbehandling enligt:
(se även sid 4

33 = Rostfritt
48 = Syrafast

Kabelstegar – rostfria

Pendelstag

Används för att minska utböjning av takpendlar.

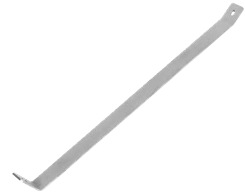

L	Rostfri	E-nr	Syrafast	E-nr
300	6430-33	11 162 34	6430-48	11 162 35
500	6431-33	11 162 36	6431-48	11 162 37
800	6432-33	11 162 38	6432-48	11 162 39
1500	6433-33	11 162 40	6433-48	11 162 41

Takpendel

Används för mittpendelmontage med bärok eller tillsammans med väggkonsol.
Skruv – se sid 60.

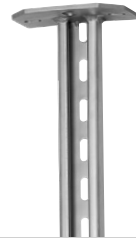

L	Rostfri	E-nr	Syrafast	E-nr
280	6400-33	11 162 10	6400-48	11 162 11
370	6401-33	11 162 12	6401-48	11 162 13
505	6402-33	11 162 14	6402-48	11 162 15
730	6403-33	11 162 16	6403-48	11 162 17
1000	6404-33	11 162 18	6404-48	11 162 19
2000	6405-33	11 162 20	6405-48	11 162 21

Takpendel – dubbelsidig

För montage tillsammans med väggkonsol från tak eller på golv.
Skruv – se sid 60.



L	Rostfri	E-nr	Syrafast	E-nr
502	6410-33	11 162 22	6410-48	11 162 23
730	6411-33	11 162 24	6411-48	11 162 25
1000	6412-33	11 162 26	6412-48	11 162 27
1500	6413-33	11 162 28	6413-48	11 162 29
2000	6414-33	11 162 30	6414-48	11 162 31
3000	6415-33	11 162 32	6415-48	11 162 33

Kabelstegar – rostfria

L-avgrening

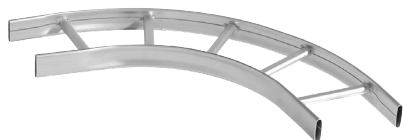

Monteras på stega med stegskarv
11 161 88- 89, se sid 52. Inre radié
268 mm.

B	Rostfri	E-nr	Syrafast	E-nr
200	6201-33	11 161 54	6201-48	11 161 55
300	6202-33	11 161 56	6202-48	11 161 57
400	6203-33	11 161 58	6203-48	11 161 59
500	6204-33	11 161 60	6204-48	11 161 61
600	6205-33	11 161 62	6205-48	11 161 63

T-avgrening



Monteras på stega med stegskarv
11 161 88- 89, se sid 52.

B	Rostfri	E-nr	Syrafast	E-nr
200	6231-33	11 161 66	6231-48	11 161 67
300	6232-33	11 161 68	6232-48	11 161 69
400	6233-33	11 161 70	6233-48	11 161 71
500	6234-33	11 161 72	6234-48	11 161 73
600	6235-33	11 161 74	6235-48	11 161 75

Vertikalböj



Monteras på stega med stegskarv
11 161 88- 89, se sid 52.

B	Rostfri	E-nr	Syrafast	E-nr
200	6261-33	11 161 78	6261-48	11 161 79
300	6262-33	11 161 80	6262-48	11 161 81
400	6263-33	11 161 82	6263-48	11 161 83
500	6264-33	11 161 84	6264-48	11 161 85
600	6265-33	11 161 86	6265-48	11 161 87

Siffran i MP-nr anger
ytbehandling enligt:
(se även sid 4

33 = Rostfritt
48 = Syrafast

Kabelstegar – rostfria

Skiljeplåt – 1,8 m

Separerar kabelstegen i olika fack.

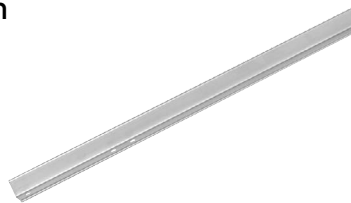

Höjd mm	Rostfri	E-nr	Syrafast	E-nr
24	6665-33	11 162 74	6665-48	11 162 75
60	6666-33	11 162 76	6666-48	11 162 77

Teleränna – 1,8 m

Telerännan är försedd med $\varnothing 23$ mm knockouthål i botten.

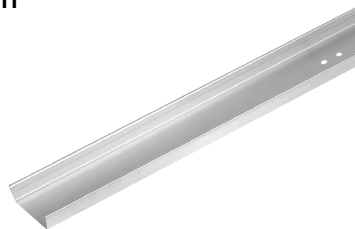

B	Rostfri	E-nr	Syrafast	E-nr
50	6670-33	11 162 78	6670-48	11 162 79
100	6671-33	11 162 80	6671-48	11 162 81

Fästplåt – hålåd

För montage av dosor och uttag m m.



Rostfri	E-nr	Syrafast	E-nr
6552-33	11 162 64	6552-48	11 162 65

Armaturplåt

Monteras mellan stegpinnarna.



Rostfri	E-nr	Syrafast	E-nr
6541-33	11 162 60	6541-48	11 162 61

Kabelstegar – rostfria

Skrivsats M8x20/30



Skrivsats med mutter SF, för montage på pendel-/ankarskena.

Dim	Syrafast	E-nr
M8x20	6690	11 162 90
M8x30	6691	11 162 91

Skrivsats M12x25



För skarvning av förstärkt kabelstege.
Sats med 4 st skruv och mutter.

Dim	Syrafast	E-nr
M12x25	6695	11 162 92

T-skruv



T-skruv med mutter för montage på tak-
pendel/ankarskena.

Dim	Syrafast	E-nr
M8x30	66928	11 162 93
M10x30	6692	11 162 94
M10x40	6693	11 162 95
M10x50	6694	11 162 96

Kabelstegar – rostfria

Ändskydd stega

Rödfärgade ändskydd för kabelstegar.
Monteras invändigt respektive utvändigt på stegändar.



Kabelstegar

Passar	Plast	E-nr
Invändig	6901-10	11 162 98
Utvändig	6900-10	11 162 97

Ändskydd ankarskena/takpendel

Rödfärgade ändskydd som passar enkel respektive dubbel ankarskena/takpendel.



Passar	Plast	E-nr
Enkel	6910-10	11 162 99
Dubbel	6911-10	11 163 00

Kabelstegar – rostfria

Klamringsband – 2,5 m



För klamring av kabel på vägg. Bredd: 30 mm.

Rostfri	E-nr	Syrafast	E-nr
800-33	11 160 17	800-48	11 160 18

Montageprofil – 2 m



Perforerad montageprofil med hålbild för klamring av kabel.

B	Rostfri	E-nr	Syrafast	E-nr
88	6675-33	11 162 82	6675-48	11 162 83
123	6676-33	11 162 84	6676-48	11 162 85

Siffran i MP-nr anger
ytbehandling enligt:
(se även sid 4

33 = Rostfritt
48 = Syrafast