

Trådstegar

kan kombineras med andra delsystem – ett system med många gemensamma tillbehör.

Trådstegen är enkel att forma och ett utmärkt komplement till t ex kabelstegen.

Använd våra kabelstegar för huvudinstallation och fördela/förgrena med trådstegar.

Trådstegar med tillbehör kan vid förfrågan fås lackerade i valfri kulör.

Potentialutjämning

Provningsanstalten i Borås har gjort mätningar motsvarande SS-EN 61537:2007.

Alla MP-trådstegar klarar ställda krav utan skruv – se sid 8.

Val av ytbehandling

Potentialutjämning

Kabelstegar



Kabelstegar RF/SF



Kabelrännor/
armaturskenor



Trådstegar

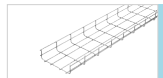

Profiler



MP-19"-stativ



Potentialanslutning



Kabelhållare



Takfäste/betongskruv



Uttagsstavar/poster



Golvboxar



Fönsterbänkskanaler



E-nr, vikt, förp

Trådsteigar

Trådsteigar

Siffrorna anger sidnr.

Trådsteigar

Siffrorna anger sidnr.

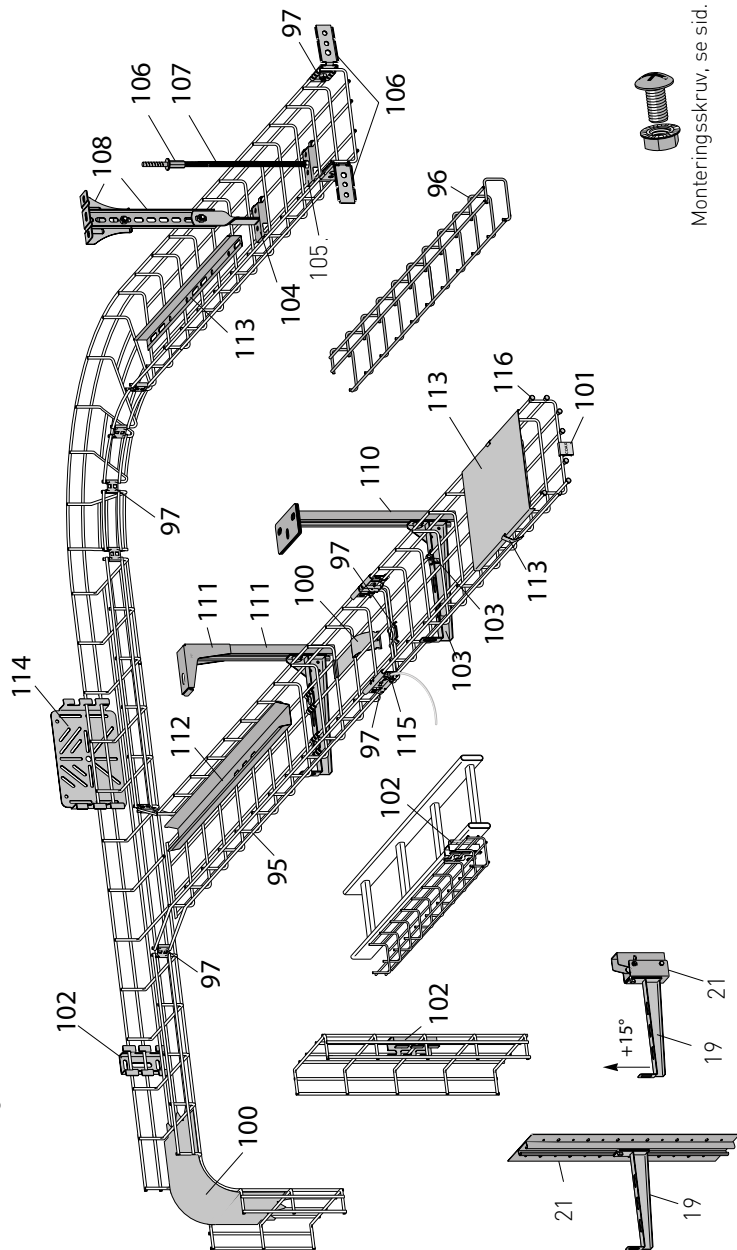

Trådstege – 2,5 m

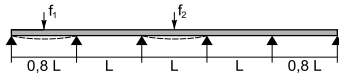
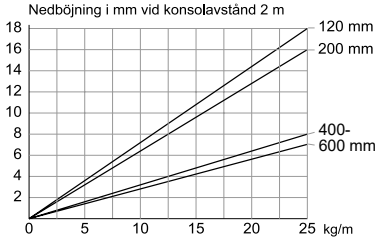
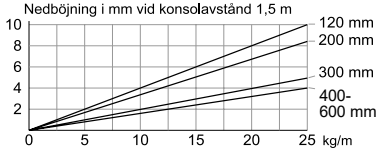

Diagrammet gäller för ett innerfack f_2 , dvs alla fack utom de två yttersta, för att få samma lastvärde i ytterfacken f_1 skall konsolavståndet vara 80% av ett innerfack.

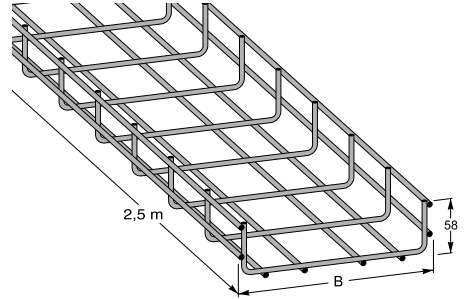

Diagrammet visar nedböjningen vid $L=1,5$ m och $L=2$ m konsolavstånd. Brottlast: $> 1,7$ ggr belastningen. Ändarna på tvärtrådarna är fasade.

Trådsteigar med tillbehör kan fås lackerade i valfri kulör.

B	Zink 10 μ m	E-nr	Z4	E-nr	Syrafast	E-nr	Vit	E-nr	Tråd- \emptyset
55	MP-719 E	11 163 91	MP-719 Z4	11 163 95	MP-719 R	11 163 97	MP-719 V	11 163 93	4 mm
75	MP-720 E	11 164 00	MP-720 Z4	11 164 04	MP-720 R	11 164 06	MP-720 V	11 164 02	4 mm
120	MP-722 E	11 164 09	MP-722 Z4	11 164 16	MP-722 R	11 164 15	MP-722 V	11 164 11	5 mm
200	MP-723 E	11 164 18	MP-723 Z4	11 164 25	MP-723 R	11 164 24	MP-723 V	11 164 20	5 mm
300	MP-724 E	11 164 27	MP-724 Z4	11 164 34	MP-724 R	11 164 33	MP-724 V	11 164 29	5 mm
400	MP-725 E	11 164 36	MP-725 Z4	11 164 43	MP-725 R	11 164 42	MP-725 V	11 164 38	6 mm
500	MP-726 E	11 164 45	MP-726 Z4	11 164 52	MP-726 R	11 164 51	MP-726 V	11 164 47	6 mm
600	MP-727 E	11 164 54	MP-727 Z4	11 164 61	MP-727 R	11 164 60	MP-727 V	11 164 56	6 mm

Trådstege light – 3 m

Trådstege light i pre-galvaniserad tråd, avsedd för lätta laster. Alla tillbehör avsedda för trådsteigar passar även till light-versionen.

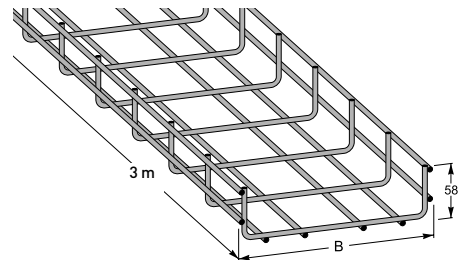

B	Zink 10 μ m	E-nr	Tråd- \emptyset
55	MP-719 S3	11 164 63	4 mm
75	MP-720 S3	11 164 65	4 mm
120	MP-722 S3	11 164 67	4 mm
200	MP-723 S3	11 164 69	4 mm

Bokstaven i MP-nr anger ytbehandling enligt: (se även sid 4

V = Vit
B = Beige NCS 2502-Y
SV = Svart RAL 9005

Trådsteigar

Trådsteige med 110 mm hög kant – 2,5 m

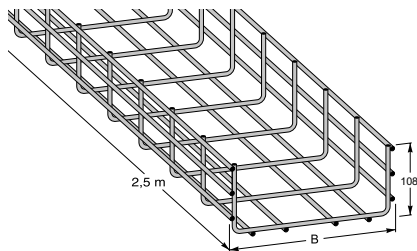

Högre trådsteige med mer utrymme för kablar vid installation samt bättre bärlighet. Flera av tillbehören delas med övriga MP-sortimentet.

Vid skarvning skall universalbricka MP-731 monteras i botten för att uppnå full styrka.

B	Zink 10 µm	E-nr	Z4	E-nr	Syrafast	E-nr	Tråd
120	MP-722	HE 11 164 10	MP-722	HZ4 11 164 13	MP-722	HR 11 164 14	5 mm
200	MP-723	HE 11 164 19	MP-723	HZ4 11 164 22	MP-723	HR 11 164 23	5 mm
300	MP-724	HE 11 164 28	MP-724	HZ4 11 164 31	MP-724	HR 11 164 32	5 mm
400	MP-725	HE 11 164 37	MP-725	HZ4 11 164 40	MP-725	HR 11 164 41	6 mm
500	MP-726	HE 11 164 46	MP-726	HZ4 11 164 49	MP-726	HR 11 164 50	6 mm
600	MP-727	HE 11 164 55	MP-727	HZ4 11 164 58	MP-727	HR 11 164 59	6 mm

Taktrådsteige – 2,5 m

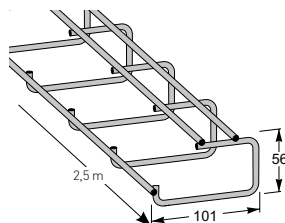

För montering direkt mot taket med universalbricka MP-731 S. Perfekt vid låga takhöjder och vid ROT-jobb. Helt öppen kabelförläggning från sidan. I betongtak – använd MP-betongskruv – se sid 154.

Zink 10 µm	E-nr
MP-729 E	11 164 71

Flextrådsteige – 2,5 m

Fästs med skruv mellan de två längsgående trådarna. Skruvdimension max Ø5 mm.

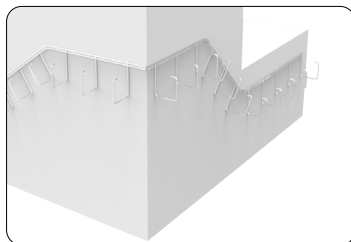
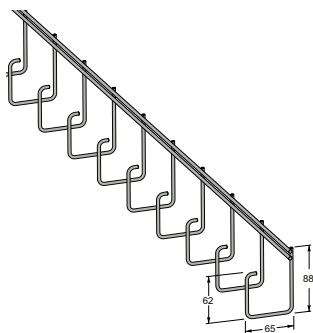

Zink 10 µm	E-nr
MP-728 E	11 164 80

Bokstaven i MP-nr anger ytbehandling enligt: (se även sid 4)

E = Elzink
S = Zink
Z = Zink

10 µm
20 µm
SS-EN ISO1461

A = Aluzinc 20 µm (AZ 150)
Z4 = Zink/mag. 25 µm (ZM 310)
R = Syrafast

Skarvbeslag

Monteras genom att fällas på stegens sida varefter låstungorna böjs upp med tång. Skarven kan vid behov låsas med monteringskruv – se sid 116.

Universalbrickan monteras underifrån (bredd 300 - 600 mm)

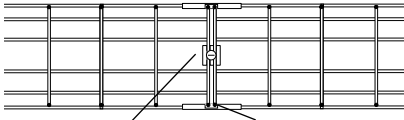

MP-731

MP-730

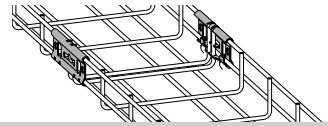

Zink 20 µm	E-nr	Z4	E-nr	Syrafast	E-nr	Vit	E-nr
MP-730 S	11 165 10	MP-730 Z4	11 165 14	MP-730 R	11 165 16	MP-730 V	11 165 12

Hörnskarv

För tillverkning av L-, T- och X-avgreningar. Låses genom att man sticker en skruvmejsel genom ett av hålen och bockar in tungan mellan stegens trådar.

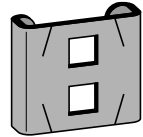
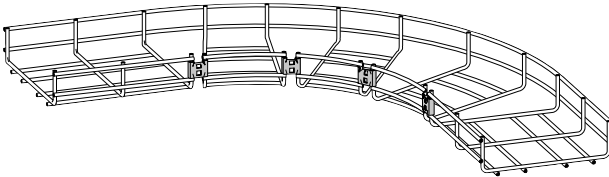

Zink 20µm	E-nr	Syrafast	E-nr	Vit	E-nr
MP-732 S	11 165 20	MP-732 R	11 165 26	MP-732 V	11 165 22

Universalbricka

Avsedd för universella infästningar i stegen samt för låsning av väggkonsoler och vinkelfästen. Vid bredderna 300 - 600 mm används universalbrickan i botten på trådstegen för att förstärka skarven (se nedan).

Monteras med en monteringskruv – se sid 116.

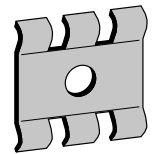
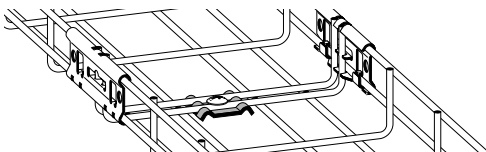

Zink 20 µm	E-nr	Z4	E-nr	Syrafast	E-nr	Vit	E-nr
MP-731 S	11 165 30	MP-731 Z4	11 165 34	MP-731 R	11 165 36	MP-731 V	11 165 32

Bokstaven i MP-nr anger ytbehandling enligt: (se även sid 4

V = Vit
B = Beige NCS 2502-Y
SV = Svart RAL 9005

Produkter för montage av solcellsanläggningar!



Nytt fäste för platta tak!

Underlätta monteringen av trådsteigar på platta tak med hjälp av nytt takstöd, som enkelt klickas fast.

Helt UV-beständigt och passar såväl 120 som 200 mm:s bredder.

Total vikt över 1 kg.

Takstöd trådsteige E-nr 11 165 89

- se sid 101.



Bokstaven i MP-nr anger
ytbehandling enligt:
(se även sid 4

E = Elzink
S = Zink
Z = Zink

10 µm
20 µm
SS-EN ISO1461

A = Aluzinc
Z4 = Zink/mag.
R = Syrafast

20 µm (AZ 150)
25 µm (ZM 310)

L-avgrening med radie

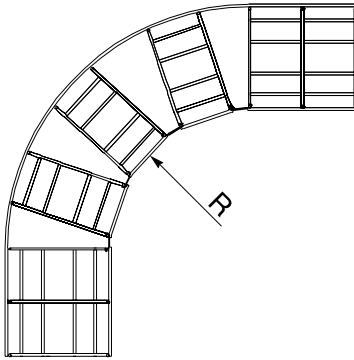

B	Klippta fack	Hörnskarv MP-732	Radie
75	1 st	1 st	
120	2 st	2 st	90 mm
200	4 st	4 st	260 mm
300	6 st	6 st	420 mm
400	8 st	8 st	580 mm
500	10 st	10 st	720 mm
600	12 st	12 st	890 mm

L-avgrening med hörn

Trådstegarnas ena sidokant klipps bort, var-
efter de sammanfogas.

En universalbricka monteras ovanifrån och
den andra underifrån.

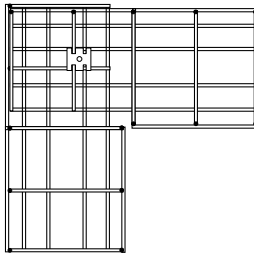

B	Universalbricka MP-731
75	2 st
120	2 st
200	2 st
300	4 st
400	4 st
500	4 st
600	4 st

T-, X-avgrening

Den primära stegens sida klipps ur 100 mm
bredare än den anslutande stegen. Den anslu-
tande stegens sidor klipps upp och böjs utåt.
Sammanfogning sker med två stycken hörn-
skarvar – MP-732 och universalbricka MP-731.

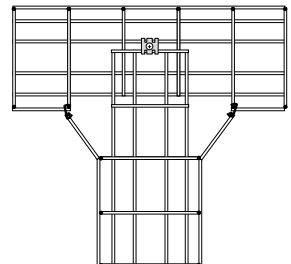

Trådsteigar

Böjplåt

Böjplåten är tillverkad av aluminium och används vid upp- och nedgång med mjukare typer av kablar.

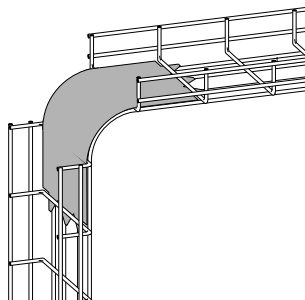
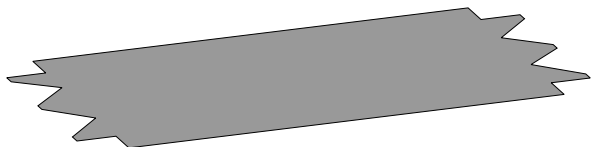

B	Aluminium	E-nr
120	MP-782 C	11 165 90
200	MP-783 C	11 165 93
300	MP-784 C	11 165 96
400	MP-785 C	11 165 99

Radiebegränsare

Radiebegränsaren används för att skona känsliga kablar vid nedföring från trådstegen. Radiebegränsaren är tillverkad i aluminium och snäpps på trådstegen.

MP-786 C passar till bredd 200 mm, utom mittfack.

MP-787 C passar till bredd 300 mm, utom mittfack.

MP-788 C passar till bredderna 400, 500 och 600 mm samt till mittfacken 120-600 mm.

(OBS! Passar ej till trådstege "light")

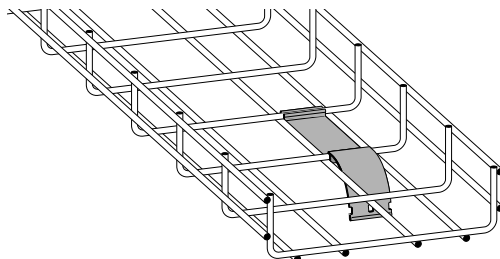
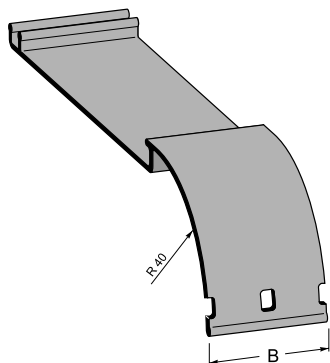

B	Aluminium	E-nr
34	MP-786 C	11 167 00
39	MP-787 C	11 167 01
53	MP-788 C	11 167 02

100 Bokstaven i MP-nr anger ytbehandling enligt: (se även sid 4)

E = Elzink
S = Zink
Z = Zink

10 µm
20 µm
SS-EN ISO1461

A = Aluzinc 20 µm (AZ 150)
Z4 = Zink/mag. 25 µm (ZM 310)
R = Syrafast

Märkskylt

Märkskylt som snäpps fast på trådstegen.
10 st/förpackning.



MP-780 CO



MP-780 OP



MP-780 PA



MP-780 PO

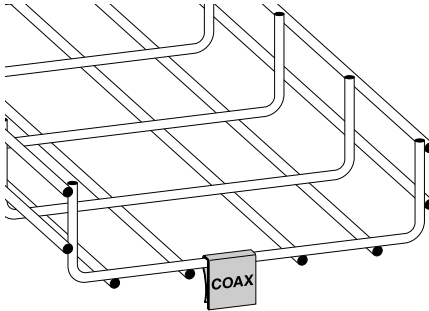

Plast	E-nr
MP-780 CO	11 167 10
MP-780 OP	11 167 11
MP-780 PA	11 167 12
MP-780 PO	11 167 13

Takstöd trådstege

Takstöd med invändig tyngd för montering
av trådstegar på plana tak.
Passar till bredd 120-200 mm.
Trådstegen klickas enkelt fast i stödet.

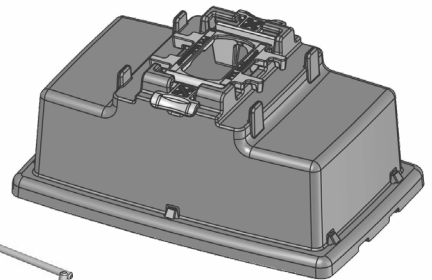
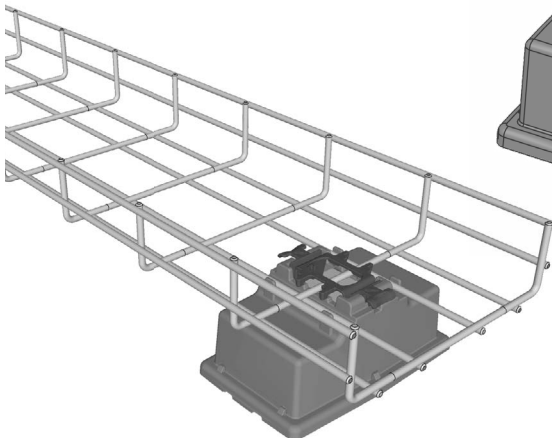

PVX1	E-nr
Modell	11 165 99

Bokstaven i MP-nr anger
ytbehandling enligt:
(se även sid 4

V = Vit
B = Beige
SV = Svart
NCS 2502-Y
RAL 9005

Trådsteigar

Väggfäste mini

Väggfäste för upphängning av stegar horisontellt, vertikalt eller på högkant utefter väggar.

Främst avsedd för bredderna 55 och 75 mm.

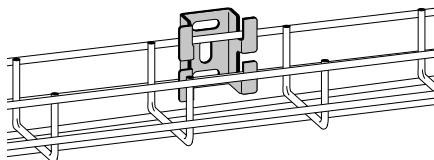
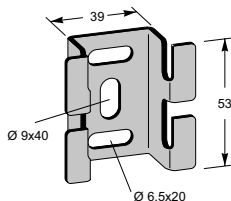

Zink 20 µm	E-nr	Zink 60 µm	E-nr	Syrafast	E-nr	Vit	E-nr
MP-734 S	11 165 85	MP-734 Z	11 165 87	MP-734 R	11 165 88	MP-734 V	11 165 86

Väggfäste

Väggfäste för upphängning av stegar horisontellt, vertikalt eller på högkant utefter väggar.

Främst avsedd för bredderna 75 och 120 mm.

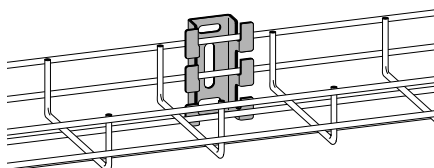
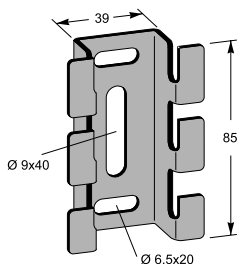

Zink 20 µm	E-nr	Zink 60 µm	E-nr	Syrafast	E-nr	Vit	E-nr
MP-735 S	11 166 03	MP-735 Z	11 166 06	MP-735 R	11 166 09	MP-735 V	11 166 05

Fästbygel

Fästbygel används tillsammans med väggfäste (MP-735) för upphängning av MP-trådsteigar på främmande kabelsteigar.

För infästning i MP-kabelsteigar fästs MP-735 direkt i sidoprofilen.

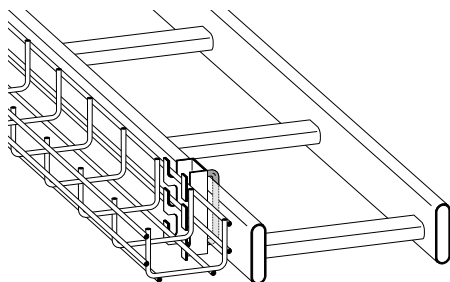
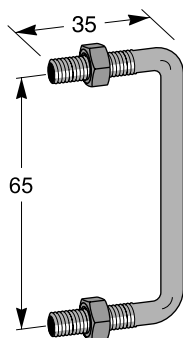

Zink 10 µm	E-nr
MP-736 E	11 166 10

Bokstaven i MP-nr anger ytbehandling enligt: (se även sid 4

E = Elzink
S = Zink
Z = Zink

10 µm
20 µm
SS-EN ISO1461

A = Aluzinc
Z4 = Zink/mag.
R = Syrafast

20 µm (AZ 150)
25 µm (ZM 310)

Väggkonsol typ KL

Lås trådstegen på väggkonsolen med konsolclips MP-733, se nedan.

Maxlast = 150 kg.

Brottlast : $\geq 1,7$ ggr maxlast.

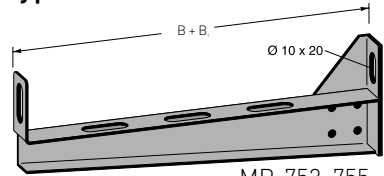
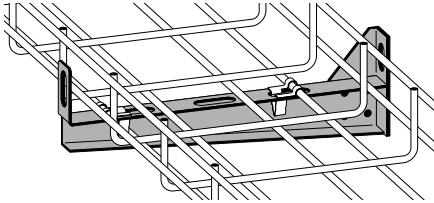

MP-752-755

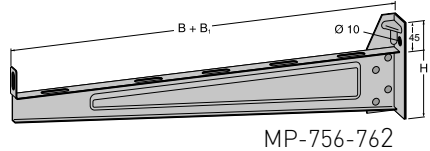

MP-756-762

B	B1	H	Zink 20 µm	E-nr	Zink 60 µm	E-nr	Syrafast	E-nr	Vit	E-nr
120	70	72	MP-752 S	11 165 43	MP-752 Z	11 165 46	MP-752 R	11 165 49	MP-752 V	11 165 44
200	40	80	MP-753 S	11 165 52	MP-753 Z	11 165 55	MP-753 R	11 165 58	MP-753 V	11 165 53
300	40	90	MP-754 S	11 165 61	MP-754 Z	11 165 64	MP-754 R	11 165 67	MP-754 V	11 165 62
400	40	100	MP-755 S	11 165 70	MP-755 Z	11 165 73	MP-755 R	11 165 76	MP-755 V	11 165 71
500	50	150	MP-756 S	11 165 74	MP-756 Z	11 165 78	MP-175 R	11 165 79	MP-756 V	11 165 75
600	50	150	MP-762 S	11 165 80	MP-762 Z	11 165 84	MP-176 R	11 165 81	MP-762 V	11 165 82

Konsolclips

Konsolclips för fastsättning av trådstegar på väggkonsol – typ KL. 10 st/förpackning.

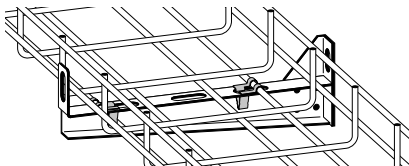

Syrafast	E-nr
MP-733 R	11 165 83

Underläggsplåt

Underläggsplåt används för att bättre fördela en konsols yttryck på vägg med porös yta av gips eller dylikt. Plåttjocklek 5 mm.

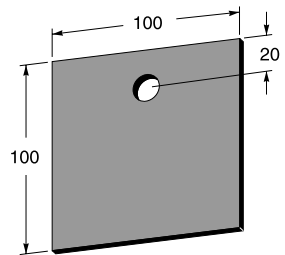
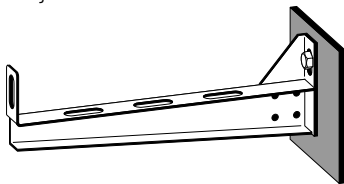

Zink 60 µm	E-nr	Syrafast	E-nr	Vit	E-nr
MP-962 Z	11 172 80	MP-962 R	11 172 82	MP-962 V	11 172 81

Bokstaven i MP-nr anger ytbehandling enligt: (se även sid 4

V = Vit
B = Beige NCS 2502-Y
SV = Svart RAL 9005

Trådsteigar

Bärok 55 - 75 mm

Monteras enkelt om pinnarna i trådstegen och fixeras genom att böja in piggen med en polygrip.

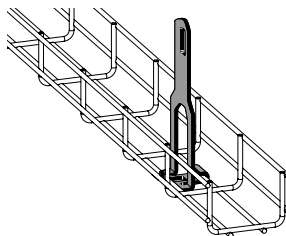
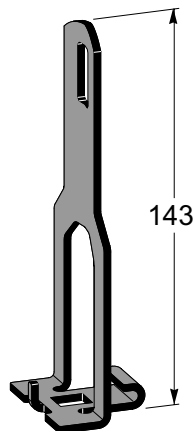

Z4	E-nr
MP-769 Z4	11 166 57

Bärok 120 - 600 mm

Bärok för bredderna 120-600 mm. Bredderna 300-600 mm kan kompletteras med ett bäröksstöd för att förhindra att kanterna böjer ner. Maxlast = 80 kg. Brottlast \geq 1,7 ggr maxlast.

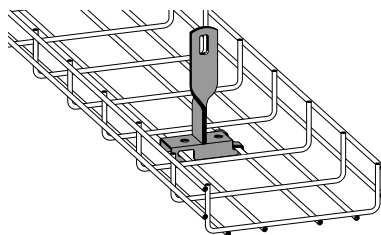
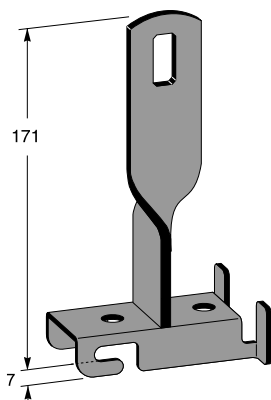

Zink 10 μ m	E-nr	Zink 60 μ m	E-nr	Syrafast	E-nr	Vit	E-nr
MP-757 E	11 166 63	MP-757 Z	11 166 67	MP-757 R	11 166 65	MP-757 V	11 166 64

104 Bokstaven i MP-nr anger ytbehandling enligt: (se även sid 4

E = Elzink
S = Zink
Z = Zink

10 μ m
20 μ m
SS-EN ISO1461

A = Aluzinc
Z4 = Zink/mag.
R = Syrafast

20 μ m (AZ 150)
25 μ m (ZM 310)

Bärok för gängstång

Bärok avsett för infästning i M10 gängstång.
Fästs i gängstången med två M10-muttrar.
Iakttag försiktighet vid osymmetrisk belastning.

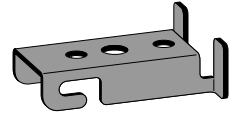
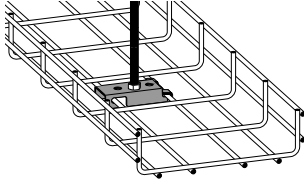

Zink 10 µm	E-nr	Zink 60 µm	E-nr	Syrafast	E-nr	Vit	E-nr
MP-759 E	11 166 77	MP-759 Z	11 166 81	MP-759 R	11 166 79	MP-759 V	11 166 78

Bärok för gängstång

Bärok passande till 55 och 75 mm trådstege. Trådstege låses med universalbricka MP-731 – se sid 97 och montageskruv MP-937 – se sid 116.

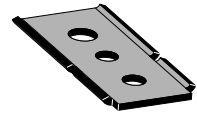
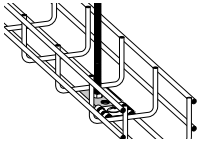

Zink 20 µm	E-nr	Zink 60 µm	E-nr	Syrafast	E-nr	Vit	E-nr
MP-768 S	11 166 92	MP-768 Z	11 166 94	MP-768 R	11 166 95	MP-768 V	11 166 93

Bäroksstöd 300-600 mm

Används tillsammans med Bärok MP-757 till trådsteigar i bredden 300-600 mm, för att förhindra att trådstegen böjer ner vid större laster. Stödet skruvas fast i bäroket med montageskruv MP-937 efter att trådstegen monterats i bäroket.

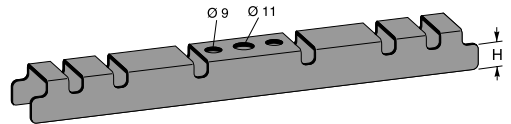
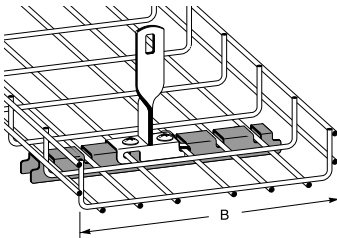

B	H	Zink 10 µm	E-nr	Zink 60 µm	E-nr	Syrafast	E-nr	Vit	E-nr
300-400	14	MP-758 E	11 166 70	MP-758 Z	11 166 74	MP-758 R	11 166 72	MP-758 V	11 166 69
500-600	20	MP-767 E	11 166 71	MP-767 Z	11 166 75	MP-767 R	11 166 73	MP-767 V	11 166 76

Bokstaven i MP-nr anger ytbehandling enligt: (se även sid 4)

V = Vit
B = Beige NCS 2502-Y
SV = Svart RAL 9005

Trådsteigar

Vinkelfäste

Används som ändfäste mot vägg eller annan stega. Kan också användas som takfäste (gäller endast 55-120 mm bredd). Monteras med universalbricka MP-731, se sid 97 och monteringskrav MP-937 – se sid 116.

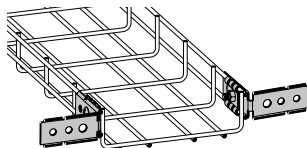
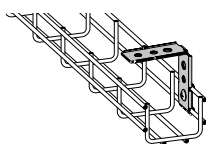
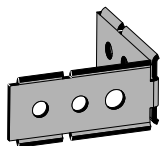

Zink 20 µm	E-nr	Zink 60 µm	E-nr	Syrafast	E-nr	Vit	E-nr
MP-737 S	11 165 38	MP-737 R	11 165 40	MP-737 R	11 165 41	MP-737 R	11 165 39

Vinkelfäste

Används som ändfäste mot vägg eller annan stega. Kan också användas som takfäste (gäller endast 75 och 120 mm bredd). Monteras med universalbricka MP-731, se sid 97 och monteringskrav – se sid 116.

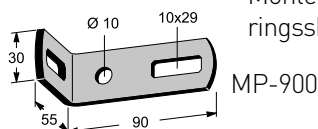

MP-900

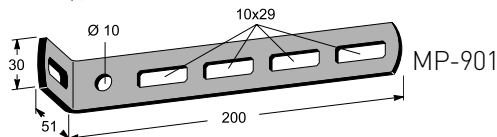

MP-901

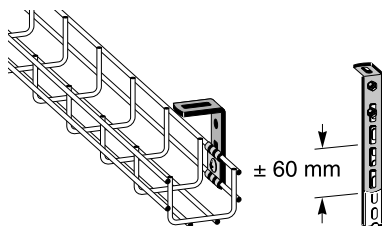

Zink 10 µm	E-nr	Zink 60 µm	E-nr	Syrafast	E-nr	Vit	E-nr
MP-900 E	11 153 84	MP-900 Z	11 153 85	MP-900 R	11 153 87	MP-900 V	11 153 86
		MP-901 Z	11 153 81	MP-901 R	11 154 19	MP-901 V	11 153 82

Takfäste till gängstång M8/M10

Takfäste avsett för infästning av gängstång M8 alternativt M10 i betong. Borra ett Ø6x65 mm hål i underlaget skruva takfästet i hålet. I sprucken betong K25 är utdragskraften 400 kg med trefaldig säkerhet.

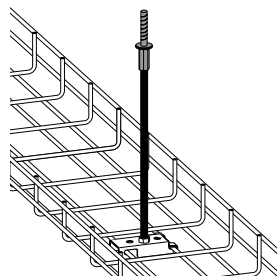

B	Förp	Zink 10 µm	E-nr
7,5x55	40 st	MP-023 E	11 175 50

106	Bokstaven i MP-nr anger	E = Elzink	10 µm	A = Aluzinc	20 µm (AZ 150)
	ytbehandling enligt:	S = Zink	20 µm	Z4 = Zink/mag.	25 µm (ZM 310)
	(se även sid 4	Z = Zink	SS-EN ISO1461	R = Syrafast	

Takfäste gängstång

Takfästet används vid upphängning av trådsteigar i gängstång. Gängstången fästs i takfästet med hjälp av två muttrar MP-044 – se nedan.

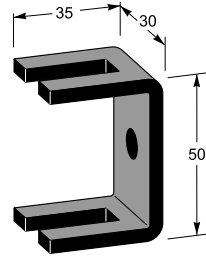
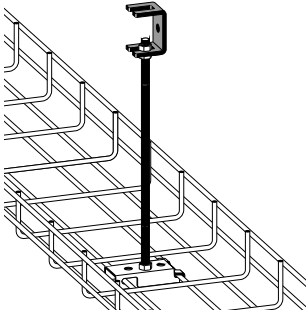

Zink 10 µm	E-nr	Zink 60 µm	E-nr	Syrafast	E-nr
MP-760 E	11 166 84	MP-760 Z	11 166 88	MP-760 R	11 166 86

Mutter M10

Muttern används vid montage med gängad stång.

50 st/förpackning.



Zink 10 µm	E-nr	Syrafast	E-nr
MP-044 E	11 175 62	MP-044 R	11 175 63

Gängstång

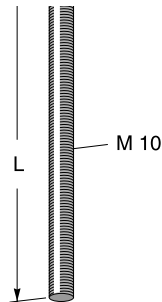
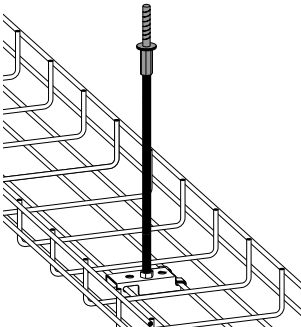

L	Zink 10 µm	E-nr	Syrafast	E-nr	Vit	E-nr
2000	MP-927 E	11 175 55			MP-927 V	11 175 56
3000	MP-928 E	11 175 57	MP-928 R	11 175 59	MP-928 V	11 175 58

Bokstaven i MP-nr anger ytbehandling enligt: (se även sid 4

V = Vit
B = Beige NCS 2502-Y
SV = Svart RAL 9005

Takfäste typ TL

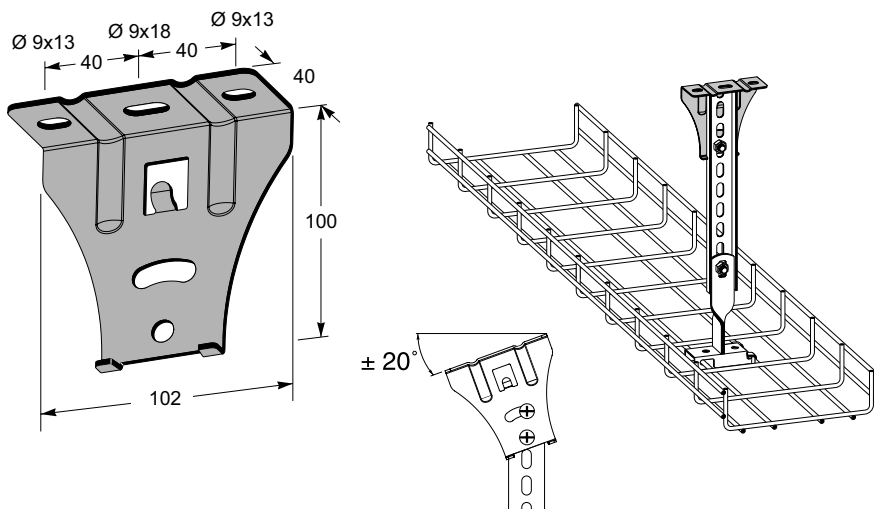

Zink 20 µm	E-nr	Zink 60 µm	E-nr	Syrafast	E-nr	Vit	E-nr
MP-904 S	11 153 46	MP-904 Z	11 153 47	MP-904 R	11 153 49	MP-904 V	11 153 48

Pendelskena

Skenan är försedd med kapmärke var 100 mm.

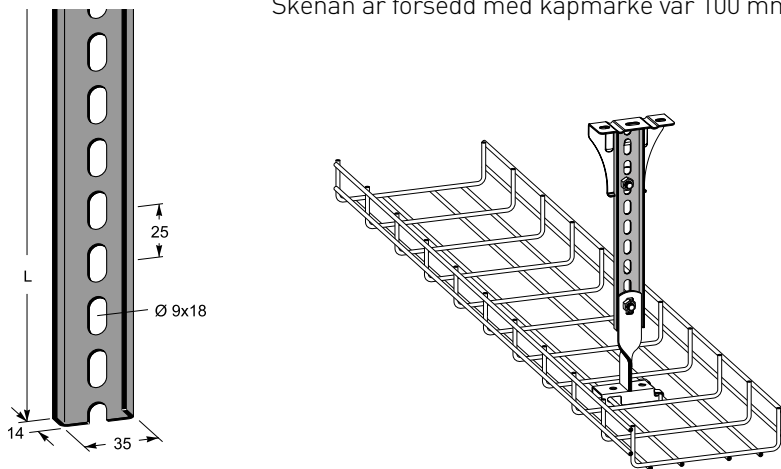

L	Zink 20 µm	E-nr	Zink 60 µm	E-nr	Syrafast	E-nr	Vit	E-nr
2000					MP-910 R	11 153 41		
3000	MP-910S	11 153 38	MP-910Z4	11 153 39			MP-910V	11 153 40

108 Bokstaven i MP-nr anger ytbehandling enligt: (se även sid 4)

E = Elzink	10 µm	A = Aluzinc	20 µm (AZ 150)
S = Zink	20 µm	Z4 = Zink/mag.	25 µm (ZM 310)
Z = Zink	SS-EN ISO1461	R = Syrafast	

Takpendel typ MP-P

Hålmodul c-c 25 mm. Vid syrafast montage används pendelskena och takfäste.

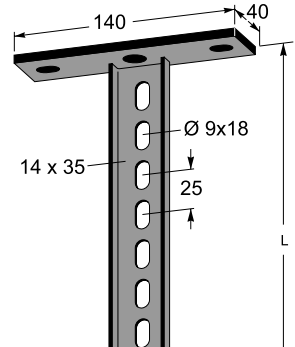
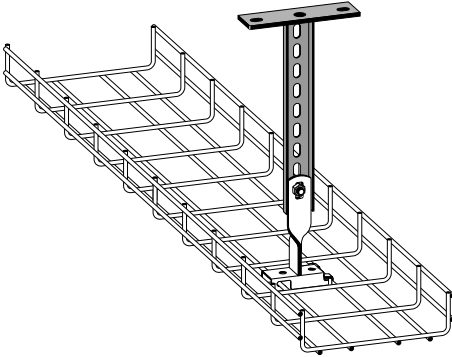

L	Zink 60 µm	E-nr
300	MP-957 Z	11 157 04
400	MP-958 Z	11 157 06
500	MP-959 Z	11 157 08
700	MP-960 Z	11 157 10
1000	MP-961 Z	11 157 12

Pendelvinkel

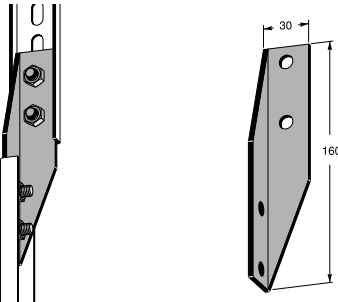

Zink 60 µm	E-nr	Vit	E-nr
MP-918 Z	11 153 23	MP-918 V	11 153 24

Skarv till pendelskena

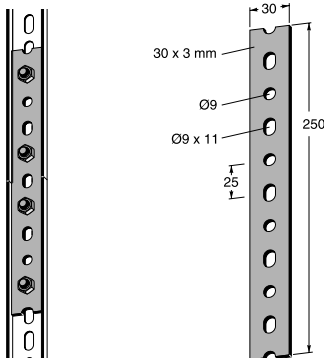

Zink 60 µm	E-nr	Vit	E-nr
MP-919 Z	11 153 11	MP-919 V	11 153 12

Bokstaven i MP-nr anger ytbehandling enligt: (se även sid 4

V = Vit
B = Beige
SV = Svart

NCS 2502-Y
RAL 9005

Tak/golvpendel typ MP-V

Utböjning takpendel MP-V (för infästning i pendeln – se sid 46).
För att räkna ut hur mycket en takpendel böjer sig (utböjning) räknas böjmomentet fram enligt formeln $M_2 = F \times (B+0,12)/2$.

Läs av utböjningen i diagrammet för vald pendel. I diagrammet är max tillåten utböjning enl. SS-EN 61537 (1/20 av längden) för respektive pendel vid belastningskurvans slut.

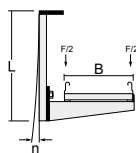
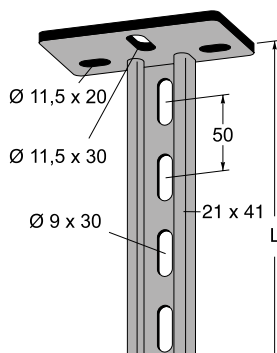

M_2 = Böjmoment i Nm
F = Belastning i N
B = Stegbredd i m

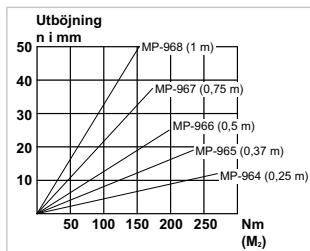

L	Zink 60 µm	E-nr	Syrafast	E-nr	Vit	E-nr
250	MP-964 Z	11 157 20	MP-964 R	11 157 22	MP-964 V	11 157 21
375	MP-965 Z	11 157 24	MP-965 R	11 157 26	MP-965 V	11 157 25
500	MP-966 Z	11 157 28	MP-966 R	11 157 30	MP-966 V	11 157 29
750	MP-967 Z	11 157 32	MP-967 R	11 157 34	MP-967 V	11 157 33
1000	MP-968 Z	11 157 36	MP-968 R	11 157 38	MP-968 V	11 157 37

Tak/golvpendel typ MP-DV

Utböjning takpendel MP-DV (för infästning i pendeln – se sid 46).
För att räkna ut hur mycket en takpendel böjer sig (utböjning) räknas böjmomentet fram enligt formeln $M_2 = F \times (B+0,14)/2$.

Läs av utböjningen i diagrammet för vald pendel. I diagrammet är max tillåten utböjning enl. SS-EN 61537 (1/20 av längden) för respektive pendel vid belastningskurvans slut.

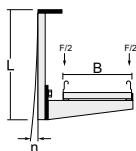
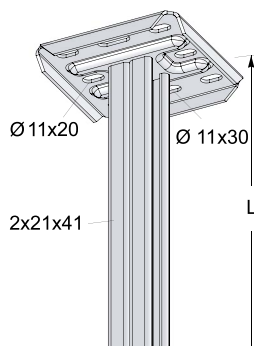

M_2 = Böjmoment i Nm
F = Belastning i N
B = Stegbredd i m

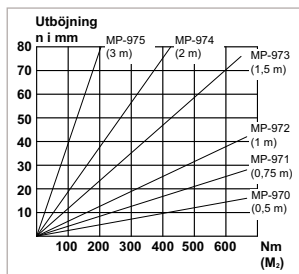

L	Zink 60 µm	E-nr	Syrafast	E-nr	Vit	E-nr
500	MP-970 Z	11 157 40	MP-970 R	11 157 42	MP-970 V	11 157 41
750	MP-971 Z	11 157 44	MP-971 R	11 157 46	MP-971 V	11 157 45
1000	MP-972 Z	11 157 48	MP-972 R	11 157 50	MP-972 V	11 157 49
1500	MP-973 Z	11 157 52	MP-973 R	11 157 54	MP-973 V	11 157 53
2000	MP-974 Z	11 157 56	MP-974 R	11 157 58	MP-974 V	11 157 57
3000	MP-975 Z	11 157 60	MP-975 R	11 157 62	MP-975 V	11 157 61

110 Bokstaven i MP-nr anger ytbehandling enligt: (se även sid 4

E = Elzink 10 µm
S = Zink 20 µm
Z = Zink SS-EN ISO1461

A = Aluzinc 20 µm (AZ 150)
Z4 = Zink/mag. 25 µm (ZM 310)
R = Syrafast

Takfäste

Takfästet kombineras med ankarskena för sidohängd montage av stegar. Välj bland färdiga längder eller kapa själv till önskad längd, se nedan.

OBS Montaget klarar större belastningar än motsvarande takpendlar typ MP-V – se sid 110.

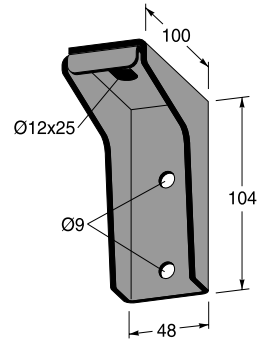
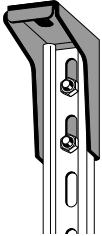

Zink 20 µm	E-nr	Zink 60 µm	E-nr	Vit	E-nr
MP-230 S	11 157 97	MP-230 Z	11 157 98	MP-230 V	11 157 96

Ankarskena typ MP-V 21x41 mm

För infästningar i skenan – se nedan.

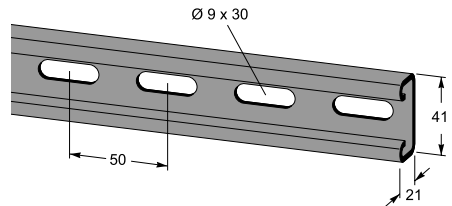
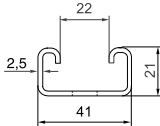

L	Zink 20 µm	E-nr	Zink 60 µm	E-nr	Syrafast	E-nr	Vit	E-nr
250	MP-024 S	11 158 39	MP-024 Z	11 158 40			MP-024 V	11 158 38
375	MP-025 S	11 158 43	MP-025 Z	11 158 44			MP-025 V	11 158 42
500	MP-026 S	11 158 47	MP-026 Z	11 158 48			MP-026 V	11 158 46
750	MP-027 S	11 158 51	MP-027 Z	11 158 52			MP-027 V	11 158 50
1000	MP-028 S	11 158 55	MP-028 Z	11 158 56			MP-028 V	11 158 54
3000	MP-231 S	11 158 02	MP-231 Z	11 158 00			MP-231 V	11 158 01
3000					MP-231 R	11 158 02		

T-skruv

T-skruv för infästning i takpendlar/ankarskenor.

Passar till profiler med 21 mm och 41 mm höjd.

1. Placeras i skenans öppning.
2. Tryck på skruven.
3. T-skraven roterar till rätt läge.

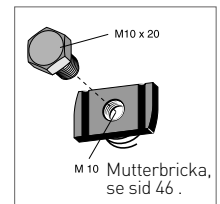
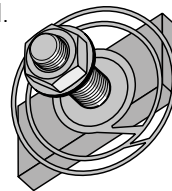
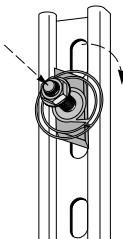

Mått	Zink 10 µm	E-nr
M8x25	MP-983 E	11 158 20
M10x35	MP-984 E	11 158 22

Bokstaven i MP-nr anger ytbehandling enligt: (se även sid 4

V = Vit

B = Beige

SV = Svart

NCS 2502-Y

RAL 9005

Trådsteigar

Teleränna tät

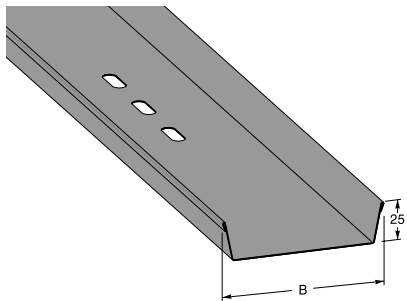

Rännan är försedd med fästhål i ändarna och på mitten.

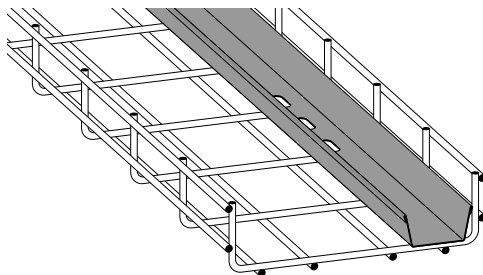

L	B	Zink 20 µm	E-nr
3000	50	MP-128 S	11 156 00
3000	100	MP-129 S	11 156 04
3000	200	MP-130 S	11 156 08

Teleränna hålad

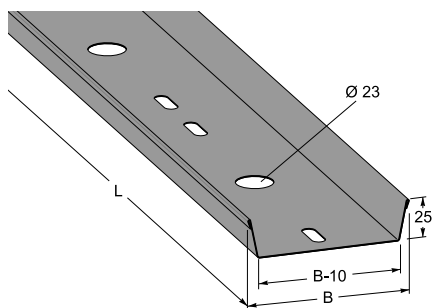

De stora hålen kan förses med Ø23 mm gummihylsa för att inte skada ledningen. Finns i lista 14.

OBS! Längden på syrafast teleränna är 2 m.

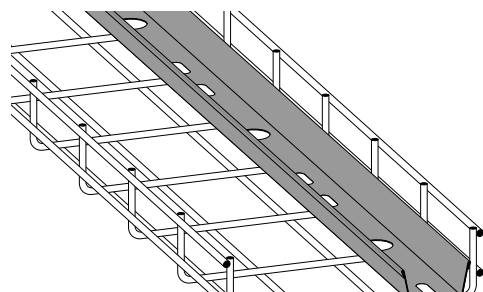

L	B	Zink 20 µm	E-nr	Z4	E-nr	Syrafast	E-nr (L=2 m)
3000	50	MP-138 S	11 156 12	MP-138 Z4	11 156 13	MP-138 R	11 156 14
3000	100	MP-139 S	11 156 16	MP-139 Z4	11 156 24		
3000	200	MP-140 S	11 156 20				

112 Bokstaven i MP-nr anger
ytbehandling enligt:
(se även sid 4

E = Elzink
S = Zink
Z = Zink

10 µm
20 µm
SS-EN ISO1461

A = Aluzinc 20 µm (AZ 150)
Z4 = Zink/mag. 25 µm (ZM 310)
R = Syrafast

Skiljeplåt

Skiljeplåten fästs med vikbara tungor på stegen och skarvas genom overlappning.

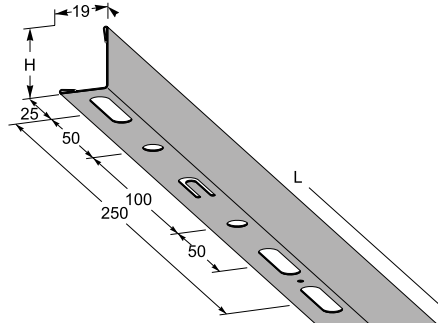
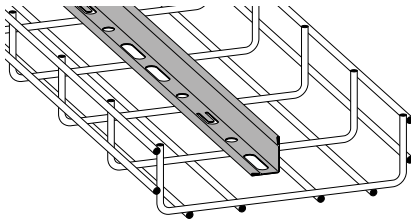

H	L	Zink 20 µm	E-nr	Z4	E-nr	Vit	E-nr
25	2750	MP-137 S	11 184 72	MP-137 AZ	11 184 74	MP-137 V	11 184 75
40	2750	MP-149 S	11 184 78	MP-149 AZ	11 184 79		

Lock

Locken låses med clips, se nedan.

Längden på syrafasta lock är 1,25 m.

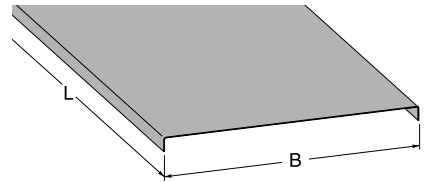
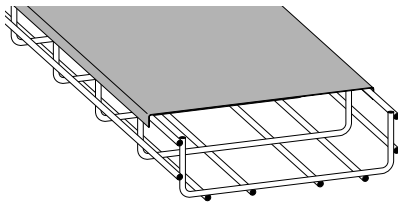

B	Zink 20 µm	E-nr	Z4	E-nr	L	Syrafast	E-nr
55	MP-405 S	11 171 57	405 Z4	11 171 54	3 m	MP-405 R	11 171 58
75	MP-410 S	11 171 61	410 Z4	11 171 65	3 m	MP-410 R	11 171 63
120	MP-421 S	11 171 72	421 Z4	11 171 74	3 m	MP-421 R	11 171 73
200	MP-440 S	11 171 79	440 Z4	11 171 78	3 m	MP-440 R	11 171 81
300	MP-450 S	11 171 97	450 Z4	11 172 15	2 m	MP-450 R	11 171 85
400	MP-460 S	11 172 00	460 Z4	11 172 16	2 m	MP-460 R	11 171 89
500	MP-470 S	11 172 03	470 Z4	11 172 19	2 m	MP-470 R	11 172 02
600	MP-480 S	11 171 95	480 Z4	11 172 20	2 m	MP-480 R	11 171 94

Lockclips

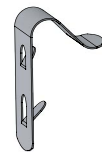
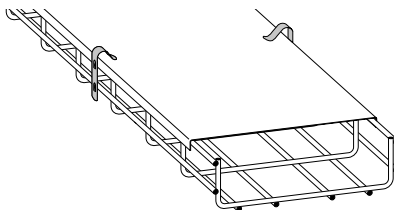

Syrafast	E-nr
MP-749 R	11 166 61

Bokstaven i MP-nr anger
ytbehandling enligt:
(se även sid 4

V = Vit

B = Beige

SV = Svart

NCS 2502-Y

RAL 9005

Fästplåt

Fästplåt för montage av dosor och uttag m m.

Finns både med eller utan hålbild.

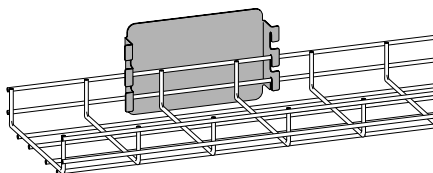
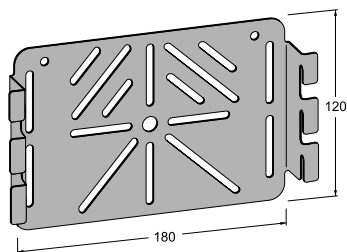

	Zink 20 µm E-nr	Zink 60 µm E-nr	Syrafast E-nr	Vit E-nr
Hålad	MP-739 S 11 166 18	MP-739 Z 11 166 22	MP-739 R 11 166 20	MP-739 V 11 166 19
Ohålad	MP-738 S 11 166 12	MP-738 Z 11 166 16	MP-738 R 11 166 14	MP-738 V 11 166 13

Fästplåt + uttag IP21

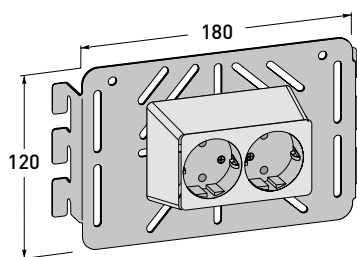

Fästplåt med förmonterat tvåvägs vägguttag IP21 i vit halogenfri polykarbonat, med bottenplatta, petskyddad.

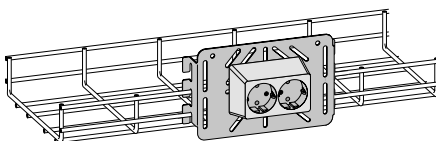

Zink 20 µm E-nr
MP-739 SF 11 166 24

Fästplåt + uttag IP55

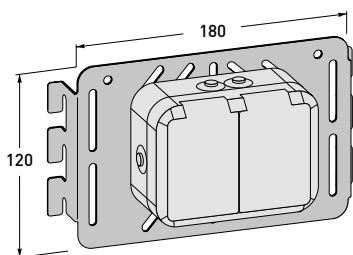

Fästplåt med förmonterat tvåvägs kapslat uttag IP55 i vit halogenfri polykarbonat, petskyddad. Två neutrala överkopplingsklämmor.

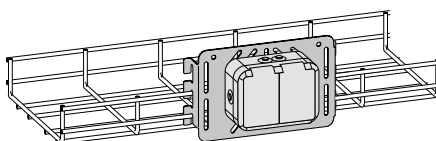

Zink 20 µm E-nr
MP-739 SG 11 166 25

Fästplåt + kopplingsdosa IP65

Fästplåt med förmonterad kopplingsdosa IP65 i vit halogenfri plast med tio införingar. Levereras utan plint. Passande dragavlastning – ABB E14 382 72.

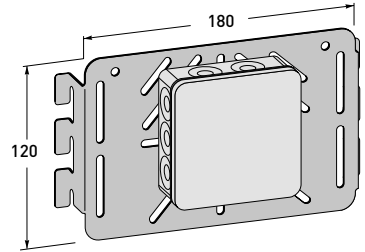
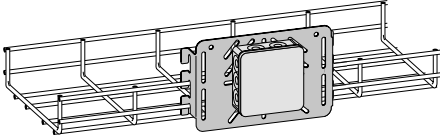

Zink 20 µm E-nr
MP-739 SD 11 166 23

Potentialanslutningskruv

Med potentialanslutningskruven kan man ansluta ledaren direkt utan någon kabelsko.

10 st/förpackning.

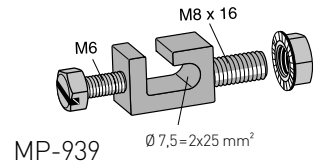
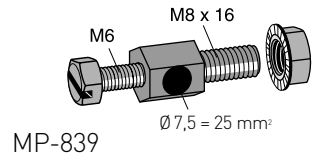
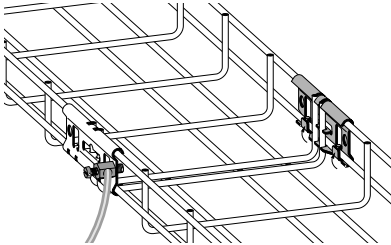

Zink 10µm	E-nr	Syrafast	E-nr
MP-839 E	11 157 88	MP-839 R	11 157 89
MP-939 E	11 157 83	MP-939 R	11 157 85

Sax

Manuell bultsax med sidoskär.

Avsedd för klippning av trådstege.

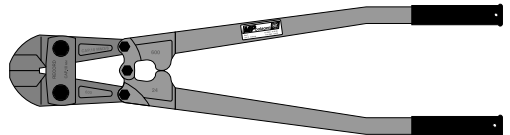

Sax **E-nr**
MP-790 P 16 239 88

Bokstaven i MP-nr anger ytbehandling enligt: (se även sid 4

V = Vit

B = Beige

SV = Svart

NCS 2502-Y

RAL 9005

Plastknopp

Monteras som skydd i ändarna på utstickande trådar. Tillverkad i flamsäkert material.

100 st/förpackning.

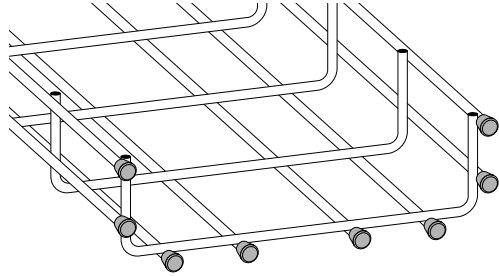

Ø	Passar stegbredd	Plast	E-nr
4	55-75 mm (inkl. lightstege)	MP-761 P	11 167 03
5	120-300 mm	MP-763 P	11 167 06
6	400-600 mm	MP-765 P	11 167 09

Monteringskruv

Monteringskraven levereras EJ med tillbehören.

50 st/förpackning.

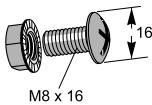

M8 x 16

MP-937

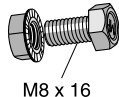

M8 x 16

MP-295

Zink 10 µm	E-nr	Zink 60 µm	E-nr	Syrafast	E-nr
MP-937 E	11 157 11	MP-937 Z	11 156 80	MP-295 R	11 157 80

116 Bokstaven i MP-nr anger ytbehandling enligt: (se även sid 4)

E = Elzink
S = Zink
Z = Zink

10 µm
20 µm
SS-EN ISO1461

A = Aluzinc 20 µm (AZ 150)
Z4 = Zink/mag. 25 µm (ZM 310)
R = Syrafast